

**Designmanual 2020**

# Tvåvåningsbuss

**Områdesbuss och EXPRESS**

**CT2L, KT2L**

Version: 2.0 2024

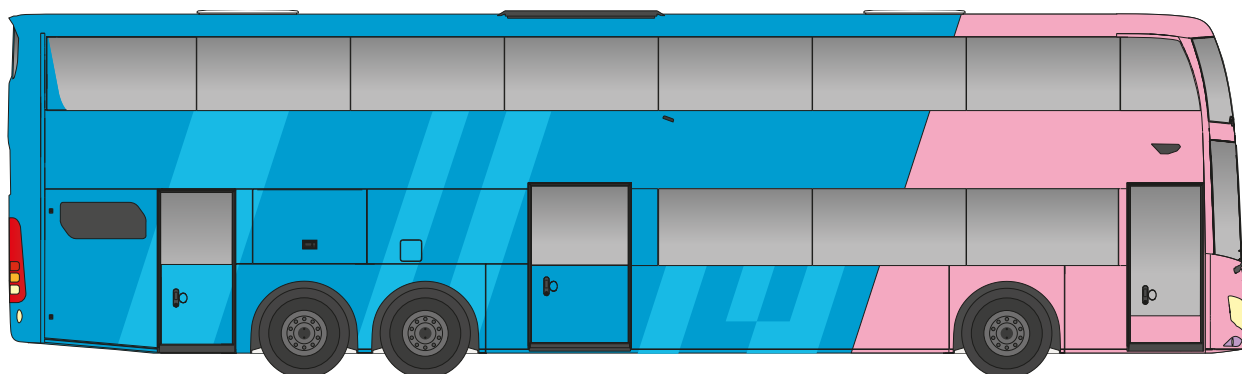
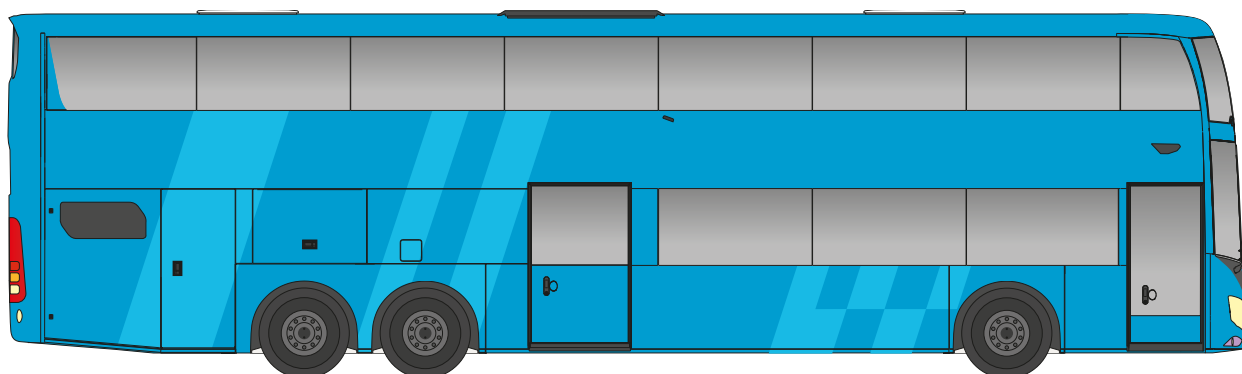

[partner.vasttrafik.se/fordonsdesign](https://partner.vasttrafik.se/fordonsdesign)





## Innehåll

<b>Senaste ändringarna i manualen</b> .....	<b>2</b>
<b>Allmän information</b> .....	<b>4</b>
<b>Arbetsgång för målning och märkning av fordon</b> .....	<b>4</b>
<b>1. Exteriör målning och dekor</b>	
Översikt, exempel. ....	5
1.1 Områdesbuss - Blå dekormålning, färgkoder och mått .....	6
Målningssritning, alternativ till foliering	
1.2 Områdesbuss - Blå dekorfolier .....	8
1.3 Områdesbuss - Blå dekorfolier, placering alt. målning. ....	10
1.4 Expressbuss - Blå dekormålning, färgkoder och mått .....	12
Målningssritning, alternativ till foliering	
1.5 Expressbuss - Blå dekorfolier .....	14
1.6 Expressbuss - Blå dekorfolier, placering alt. målning. ....	16
1.7 Exteriör målning, färgkoder och mått, ROSA lack på Express-buss. ....	18
<b>Dekalpaletter</b>	
Exteriöra dekaler, palett. ....	20
Exteriöra dekorfolier, palett. ....	21
Interiöra dekaler, palett .....	22
<b>2. Exteriöra dekaler</b>	
2.1 Exteriör front. ....	23
2.2 Exteriör baksida .....	24
2.3 Exteriör sidor, Västtrafiks logotyp .....	25
2.4 Exteriör sidor, EXPRESS-logotyp .....	26
2.5 Ingångsinformation, framdörr. ....	27
2.5 Ingångsinformation, framdörr. ....	27
2.6 Ingångsinformation, tillgänglighetsanpassad dörröppning .....	28
2.7 Ingångsinformation, avstigningsdörrar .....	29
2.8 Fordonsnummer, sidor .....	30
2.9 Teknikdekaler .....	30
2.10 Bagageutrymme. ....	31
<b>3. Interiöra dekaler</b>	
3.1 Främre informationsplats .....	32
- alternativ placering bakom förarplats .....	33
3.2 Visering av mobil biljett .....	34
3.3 Rullstolsplats. ....	35
3.4 Plats med integrerad barnstol. ....	36
3.5 Barnvagnsplats. ....	37
3.6 Prioriterade sittplatser .....	38
3.7 Fordonsnummer. ....	39
3.8 Taxeinformationsdekaler .....	40
3.9 Ladduttag .....	41
3.10 Upplysning förbandslåda och hörslinga .....	42
<b>4. Ritningar</b>	
Blå dekormålning områdesbuss .....	43
Blå dekormålning expressbuss .....	45
<b>Bilaga: Dekal för blippbetalning på kortläsare i zon A</b> .....	<b>47</b>

## Allmän information

Denna manual gäller för fordon tillhörande avtal från 2019 och framåt.

Västtrafik strävar efter att gentemot allmänheten och våra resenärer ha en så enhetlig profil som möjligt för vårt varumärke. Ett led i detta är att ha en tydligt profilerad fordonspark där resenärerna lätt känner igen sig och enkelt förstår våra dekaler med informationsbudskap.

Västtrafiks fordon skall uttrycka öppenhet, tillgänglighet och säkerhet. De skall utstråla hög status, attraktivitet och trygghet.

Med anledning av ovanstående gäller särskilda riktlinjer för hur fordonen skall vara lackerade, stripade och vilka dekaler som skall finnas såväl exteriört som interiört för att leva upp till Västtrafiks profilprogram.

Dekaler som inte finns i designmanualen får ej klistras exteriört eller interiört på fordonen. Undantag för detta är interna informationsdekaler vid förarplatsen samt teknik- och säkerhetsdekaler från fordonstillverkaren.

Eventuella önskemål om att lägga till extradekaler skall godkännas av Västtrafik.

Det åligger Trafikföretaget att kontrollera att fordonen följer de riktlinjer som är beslutade.

Designmanualer återfinns på av Västtrafik angiven webbsida.

**Vid eventuella frågetecken kontakta Västtrafik!**

Denna designmanual är anpassad för att kunna fungera på olika fordonsmodeller. Skulle det vara så att tveksamhet råder kring placering av någon dekal skall Trafikföretaget kontakta Västtrafik innan dekalerna klistras i eller på fordonet.

Västtrafik

[fordon.buss@vasttrafik.se](mailto:fordon.buss@vasttrafik.se)

## Arbetsgång för målning och märkning av fordon

För att genomföra en gemensam profil för Västtrafik, är det nödvändigt att följa dessa riktlinjer – både exteriört och interiört.

1. Vid upphandling lämnas material ut med uppgifter om målning och märkning av fordon. Vid revidering av fordon, hämta aktuella uppgifter på Västtrafiks webbplats: [partner.vasttrafik.se/fordonsdesign](https://partner.vasttrafik.se/fordonsdesign)
2. Kontrollera alltid att uppgifterna är aktuella.

# 1. Exteriör målning och dekor

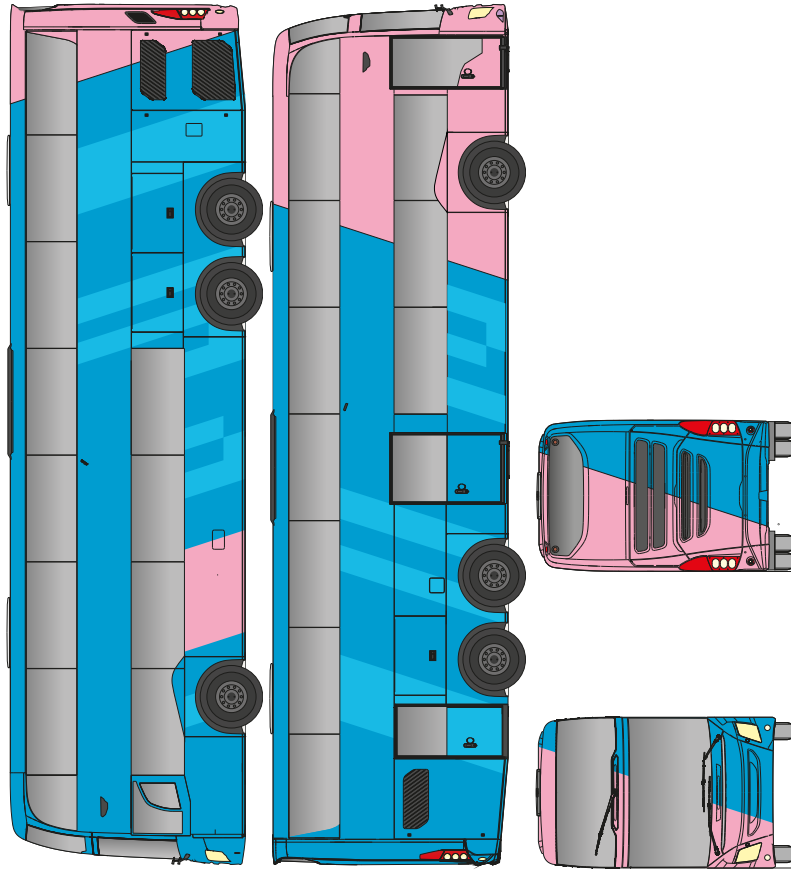
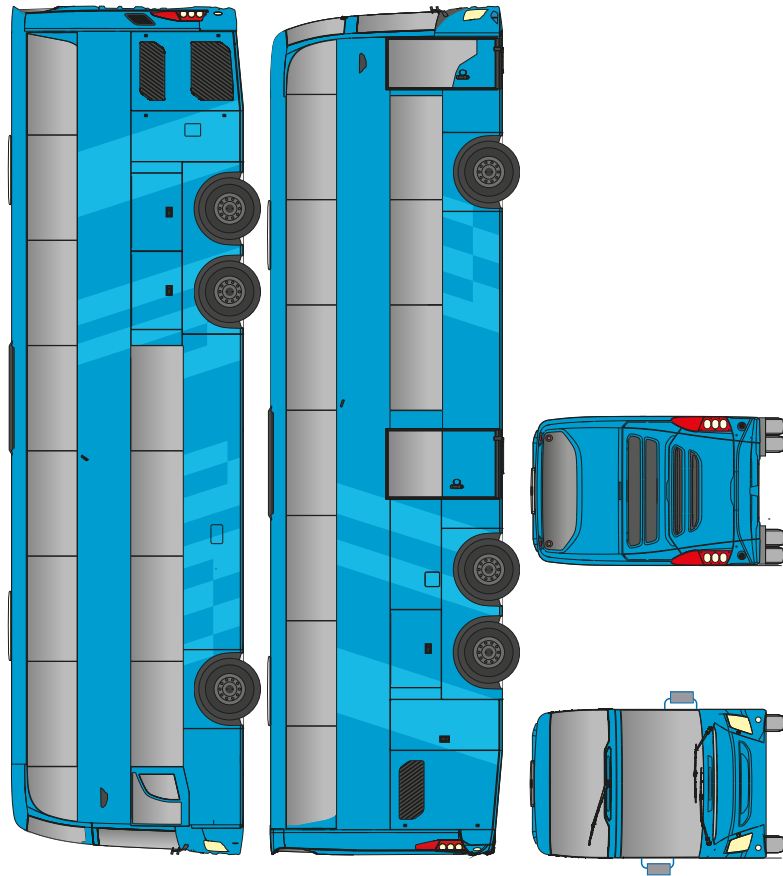

Översikt, exempel



Färgnamn	Exempel	Färgkod
Fordonsfärg		NCSS 1565-B VT-blå / Blank lack Alla synliga karosdelar ska vara lackade i VT blått (NCSS 1565-B) om inget annat anges
Expressfärg		NCSS 1040-R20B / Rosa blank lack Foliering av den rosa färgen kan godkännas om tillverkaren/operatören vill färga in folie med den rosa kulören NCS S 1040-R20B. I sådana fall krävs att folieprov med denna färgkod lämnas till Västtrafik för godkännande innan foliering.
Dekorfärg		Färg: DAF Trucks 1896095 Exakt färgnyans enligt folie: Hexis S5297B
Dekorfolie		Hexis S5297B, 3M-SC 50-81 Soft Blue, Avery 732 PF/832 PC Light Blue

## 1.1 Områdesbuss - Blå dekormålning, färgkoder och mått

Målningsritning, alternativ till foliering

Färger, färgkod	Storlek, färgkod	Placering
<b>Fordonsfärg</b>	Hela fordonet VT-blått, NCSS 1565-B, Blank lack	Alla synliga karossdelar ska vara lackade i VT blått (NCSS 1565-B) om inget annat anges
<b>Dekormålning höger sida, främre 214 A</b>	2400x1200 mm. Färgkod: DAF Trucks 1896095 Exakt färgnyans enligt folie: Hexis S5297B	Utifrån placeringspunkt  , se sid 10
<b>Dekormålning höger sida, bakre 214 B</b>	3800x2800 mm. Färgkod: DAF Trucks 1896095 Exakt färgnyans enligt folie: Hexis S5297B	Utifrån placeringspunkt  , se sid 10

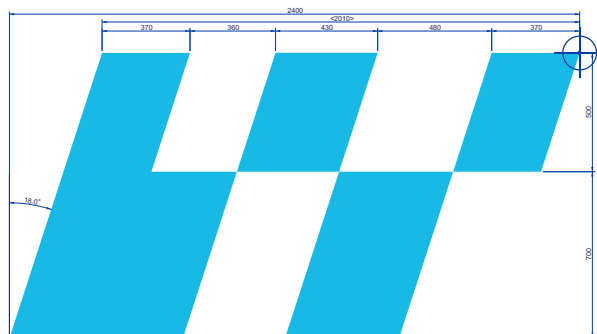

**214 A. Dekormålning, höger sida, fram.**

Finns för nedladdning på [partner.vasttrafik.se/fordonsdesign](https://partner.vasttrafik.se/fordonsdesign)

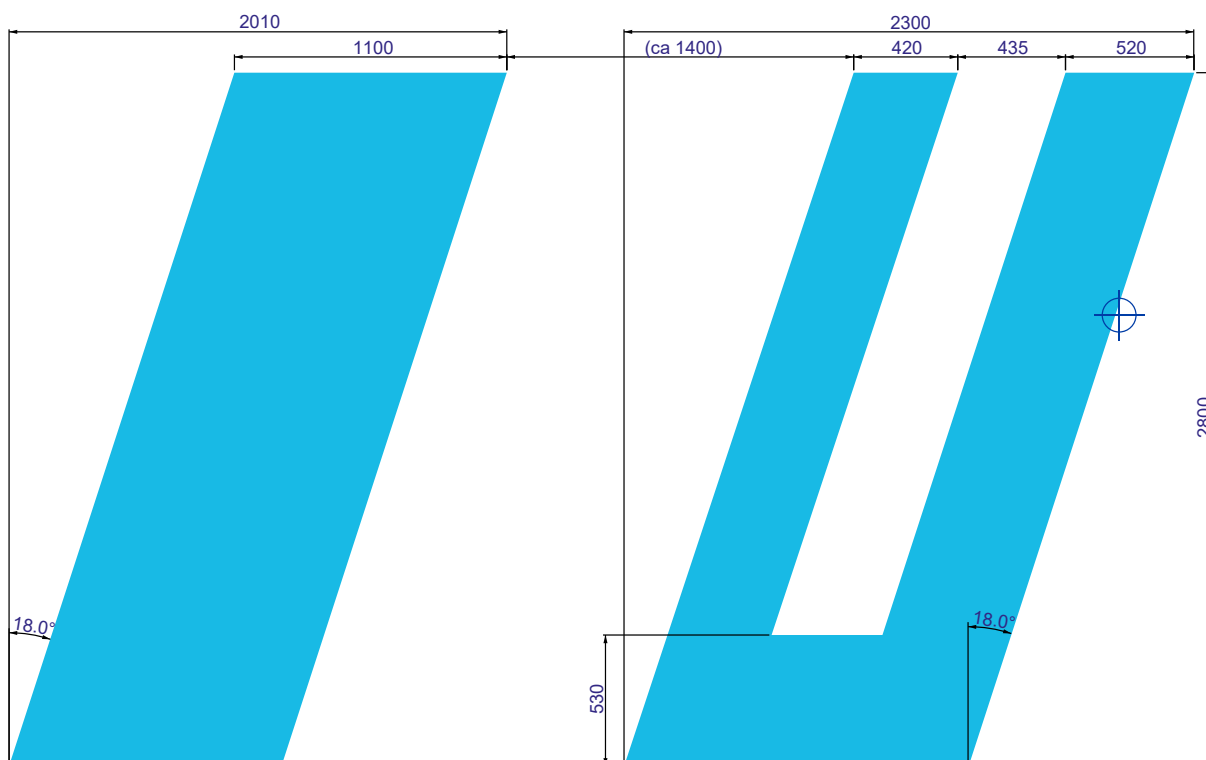



**214 B. Dekormålning, höger sida, bak.**

Finns för nedladdning på [partner.vasttrafik.se/fordonsdesign](https://partner.vasttrafik.se/fordonsdesign)

## 1.1 Områdesbuss - Blå dekormålning, färgkoder och mått

Målningsritning, alternativ till foliering

Färger, färgkod	Storlek, färgkod	Placering
<b>Fordonsfärg</b>	Hela fordonet VT-blått, NCSS 1565-B, Blank lack	Alla synliga karossdelar ska vara lackade i VT blått (NCSS 1565-B) om inget annat anges
<b>215 A Dekormålning, vänster sida främre</b>	3800x1200 mm. Färgkod: DAF Trucks 1896095 Exakt färgnyans enligt folie: Hexis S5297B	Utifrån placeringspunkt  , se sid 11
<b>215 B. Dekormålning, vänster sida, bakre</b>	4750x2800 mm. Färgkod: DAF Trucks 1896095 Exakt färgnyans enligt folie: Hexis S5297B	Utifrån placeringspunkt  , se sid 11

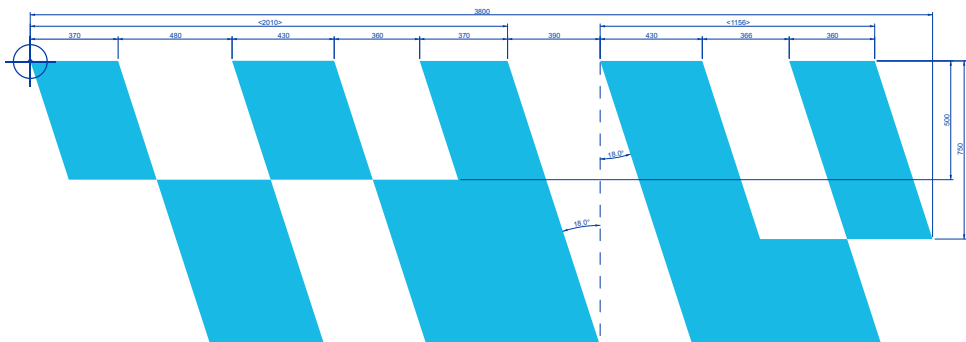

**215 A. Dekormålning, vänster sida, främre.**

Finns för nedladdning på [partner.vasttrafik.se/fordonsdesign](https://partner.vasttrafik.se/fordonsdesign)

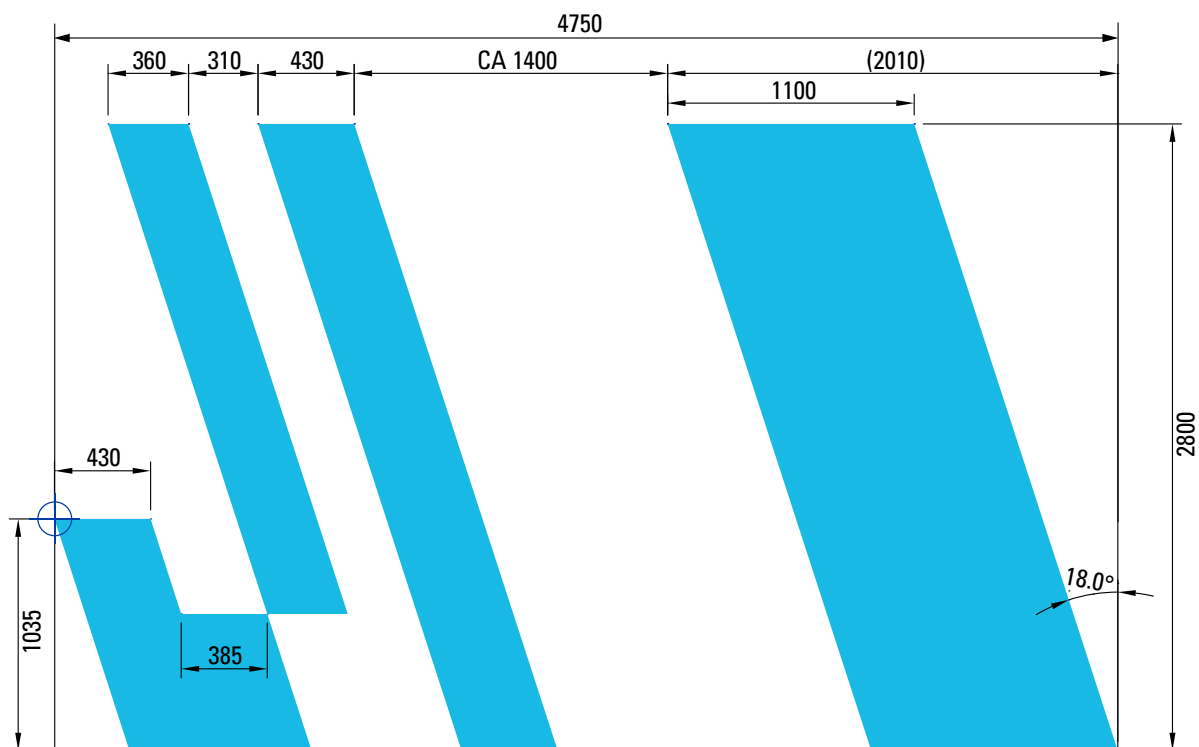

**215 B. Dekormålning, vänster sida, bakre.**

Finns för nedladdning på [partner.vasttrafik.se/fordonsdesign](https://partner.vasttrafik.se/fordonsdesign)

## 1.2 Områdesbuss - Blå dekorfolier

Mått och placering, höger sida

214 A. Höger sida, främre, hel dekal. Placeringspunkt, se info sid 10: 



214 B. Höger sida bakre, hel dekal. Placeringspunkt, se info sid 10: 



Dekal	Storlek, folie, typsnitt	Placering
<b>214 A. Dekorfolie, högersida, främre</b>	2400x1200 mm. Folie: Hexis S5297B, 3M-SC 50-81 Soft Blue, Avery 732 PF/832 PC Light Blue	Utifrån placeringspunkt, se sid 10
<b>214 B. Dekorfolie, högersida, bakre</b>	4750x2800 mm. Folie: Hexis S5297B, 3M-SC 50-81 Soft Blue, Avery 732 PF/832 PC Light Blue	Utifrån placeringspunkt, se sid 10



## 1.2 Områdesbuss - Blå dekorfolier

Mått och placering, vänster sida

215 A. Vänster sida, främre, hel dekal. Placeringspunkt, se info sid 11: 



215 B. Vänster sida bak, hel dekal. Placeringspunkt, se info sid 11: 



Dekal	Storlek, folie, typsnitt	Placering
<b>215 A. Dekorfolie, vänstersida, främre</b>	2400x1200 mm. Folie: Hexis S5297B, 3M-SC 50-81 Soft Blue, Avery 732 PF/832 PC Light Blue	Utifrån placeringspunkt, se sid 11
<b>215 B. Dekorfolie, vänstersida, bakre</b>	4750x2800 mm. Folie: Hexis S5297B, 3M-SC 50-81 Soft Blue, Avery 732 PF/832 PC Light Blue	Utifrån placeringspunkt, se sid 11

### 1.3 Områdesbuss - Blå dekorfolier, placering alt. målning

Höger sida

#### 214A. Dekorfolie höger sida fram

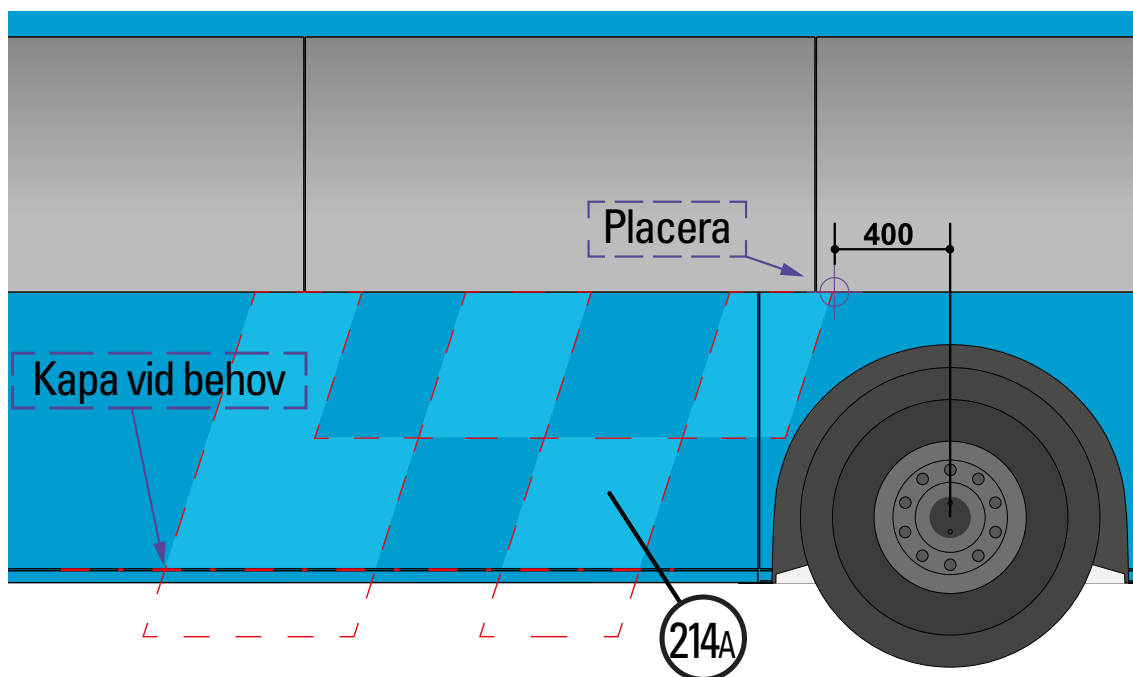

#### 214B. Dekorfolie höger sida baktill

Eventuell överflödig folie kapas i nedre kant..

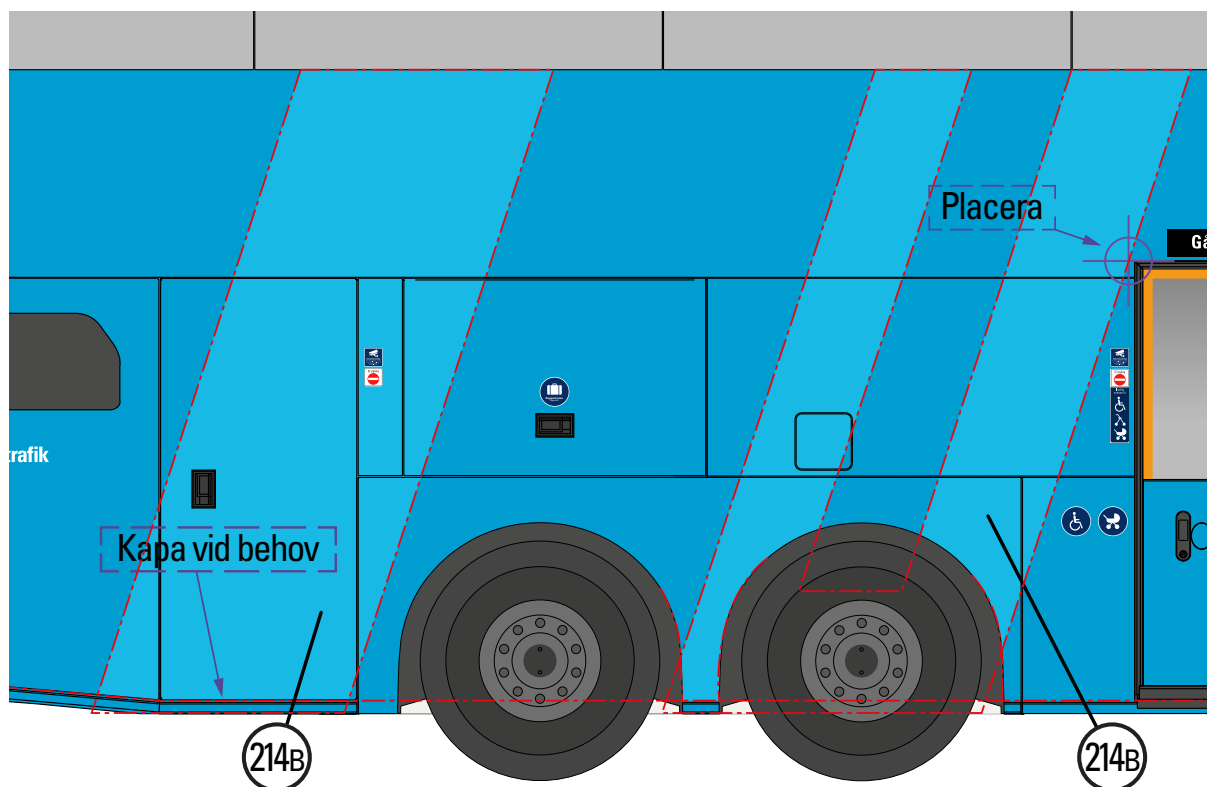

Överflödig folie kapas vid behov i nedre kant..  
 Placering mot, men fritt från övre vänstra hörnet av dörr 2.

### 1.3 Områdesbuss - Blå dekorfolier, placering alt. målning

Vänster sida

215A. Dekorfolie vänster sida fram

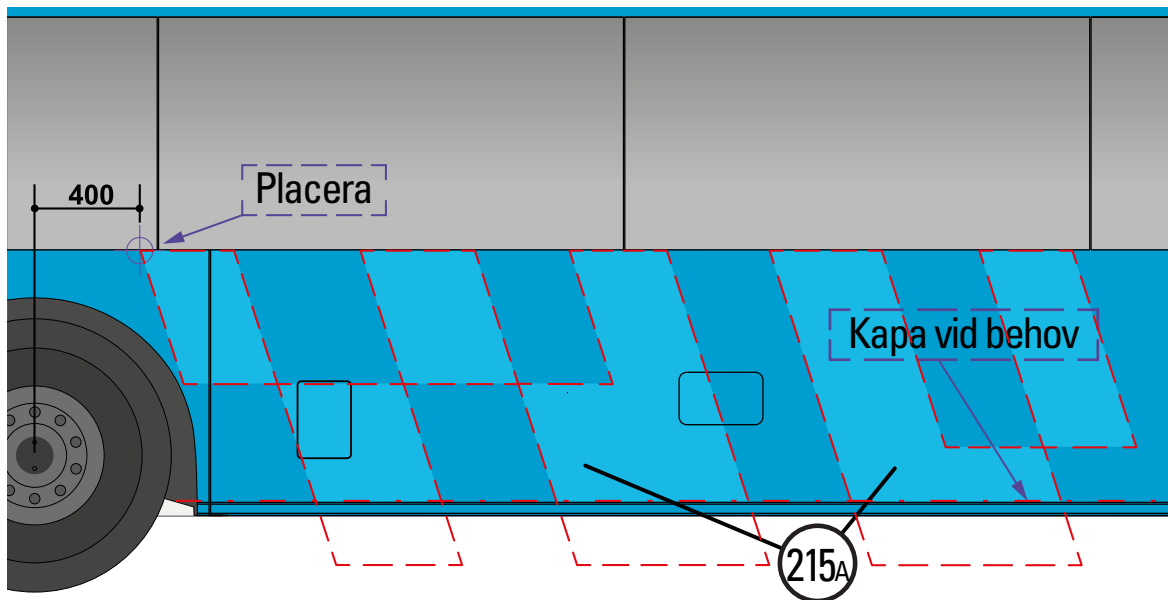

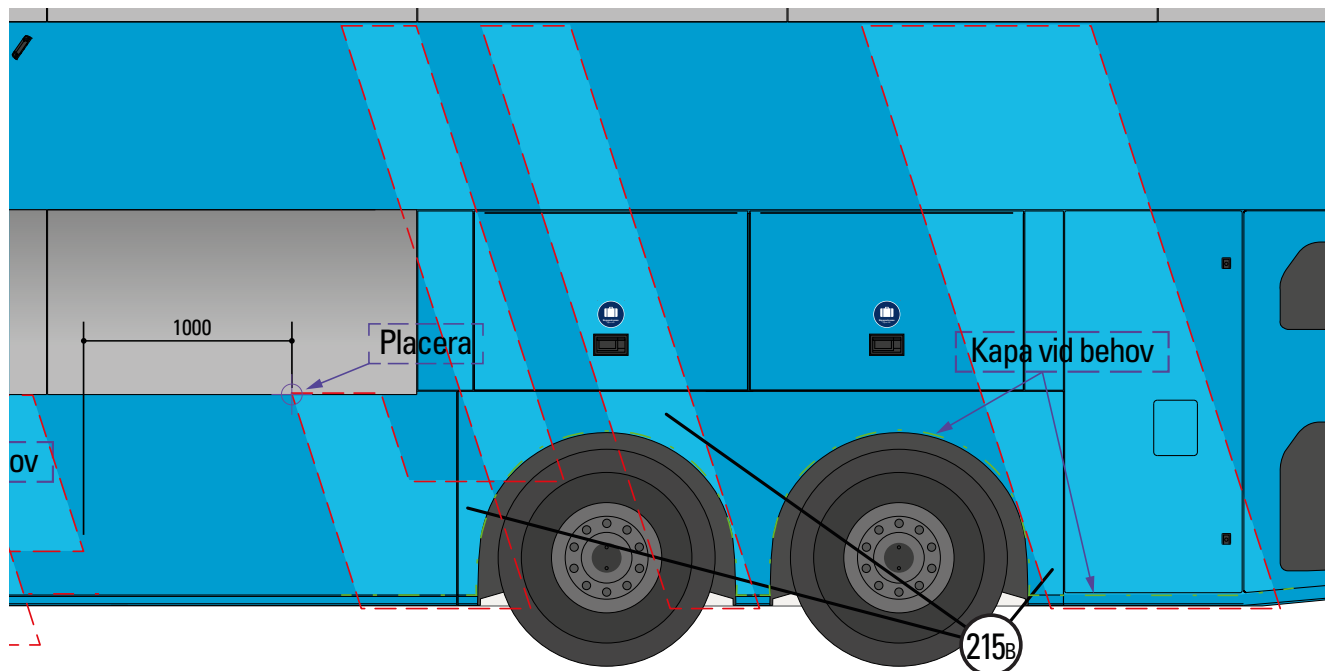

Eventuell överflödig folie kapas vid behov i nedre kant och runt hjulhus..

215B. Dekorfolie vänster sida baktill



## 1.4 Expressbuss - Blå dekormålning, färgkoder och mått

Målningsritning, alternativ till foliering, beskriven på sidorna 8-13

Färger, färgkod	Storlek, färgkod	Placering
<b>Fordonsfärg</b>	Hela fordonet NCSS 1565-B, Blank lack	--
<b>314 A. Dekormålning, höger sida fram</b>	2500x1200 mm. Färgkod: DAF Trucks 1896095 Exakt färgnyans enligt folie: Hexis S5297B	Utifrån placeringspunkt  Se sid 16
<b>314 B. Dekormålning, höger sida bak</b>	Höjd 1200 mm. Färgkod: DAF Trucks 1896095 Exakt färgnyans enligt folie: Hexis S5297B	Utifrån placeringspunkt  Se sid 16

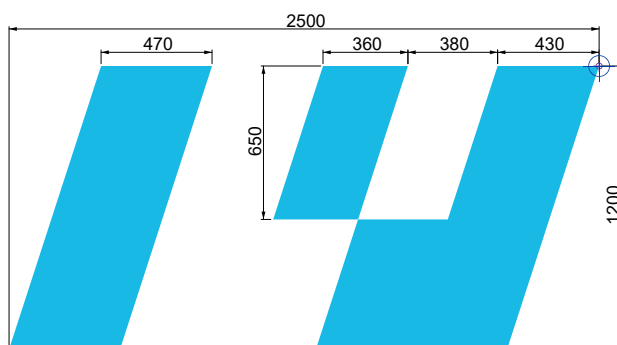

### 314 A. Dekormålning EXPRESS, höger sida fram.

Ritning i pdf-format i skala 1:10 finns för nedladdning på:

[partner.vasttrafik.se/fordonsdesign](https://partner.vasttrafik.se/fordonsdesign)

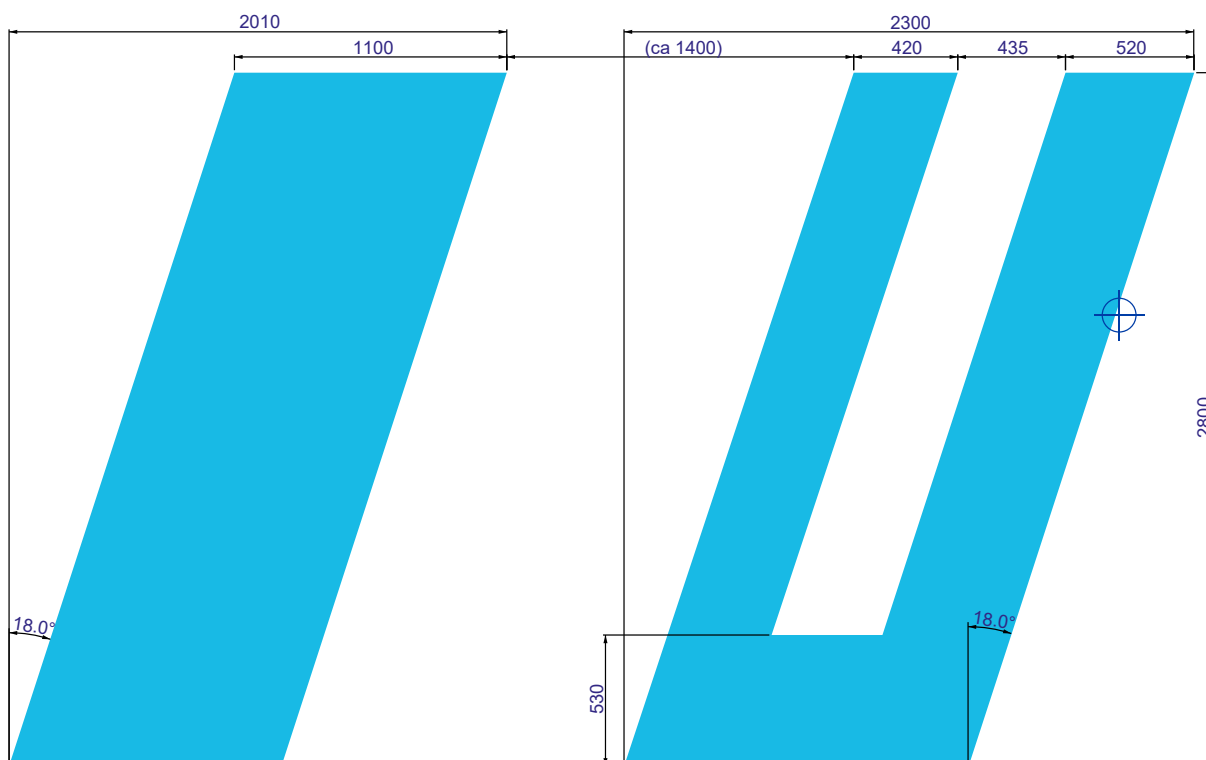



### 314 B. Dekormålning EXPRESS, höger sida bak.

Ritning i pdf-format i skala 1:10 finns för nedladdning på:

[partner.vasttrafik.se/fordonsdesign](https://partner.vasttrafik.se/fordonsdesign)

## 1.4 Expressbuss - Blå dekormålning, färgkoder och mått

Målningsritning, alternativ till foliering, beskriven på sidorna 16-17

Färger, färgkod	Storlek, färgkod	Placering
<b>Fordonsfärg</b>	Hela fordonet VT-blått, NCSS 1565-B, Blank lack	Alla synliga karossdelar ska vara lackade i VT blått (NCSS 1565-B) om inget annat anges
<b>315 A1. Dekormålning, vänster sida framre</b>	911x1200 mm. Färgkod: DAF Trucks 1896095 Exakt färgnyans enligt folie: Hexis S5297B	Utifrån placeringspunkt  , se sid 17
<b>315 A2. Dekormålning, vänster sida framre</b>	3800x1200 mm. Färgkod: DAF Trucks 1896095 Exakt färgnyans enligt folie: Hexis S5297B	Utifrån placeringspunkt  , se sid 17
<b>315 B. Dekormålning, vänster sida, bakre</b>	4750x2800 mm. Färgkod: DAF Trucks 1896095 Exakt färgnyans enligt folie: Hexis S5297B	Utifrån placeringspunkt  , se sid 17

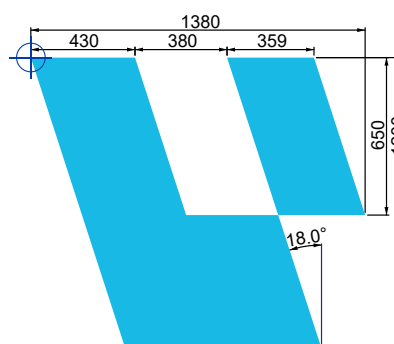
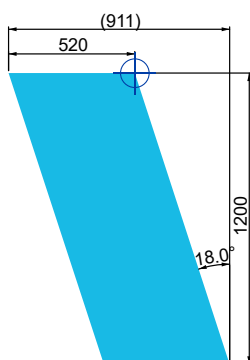

### 315 A1. Dekormålning, vänster sida, framre.

Finns för nedladdning på [partner.vasttrafik.se/fordonsdesign](https://partner.vasttrafik.se/fordonsdesign)

### 315 A2. Dekormålning, vänster sida, framre.

Finns för nedladdning på [partner.vasttrafik.se/fordonsdesign](https://partner.vasttrafik.se/fordonsdesign)

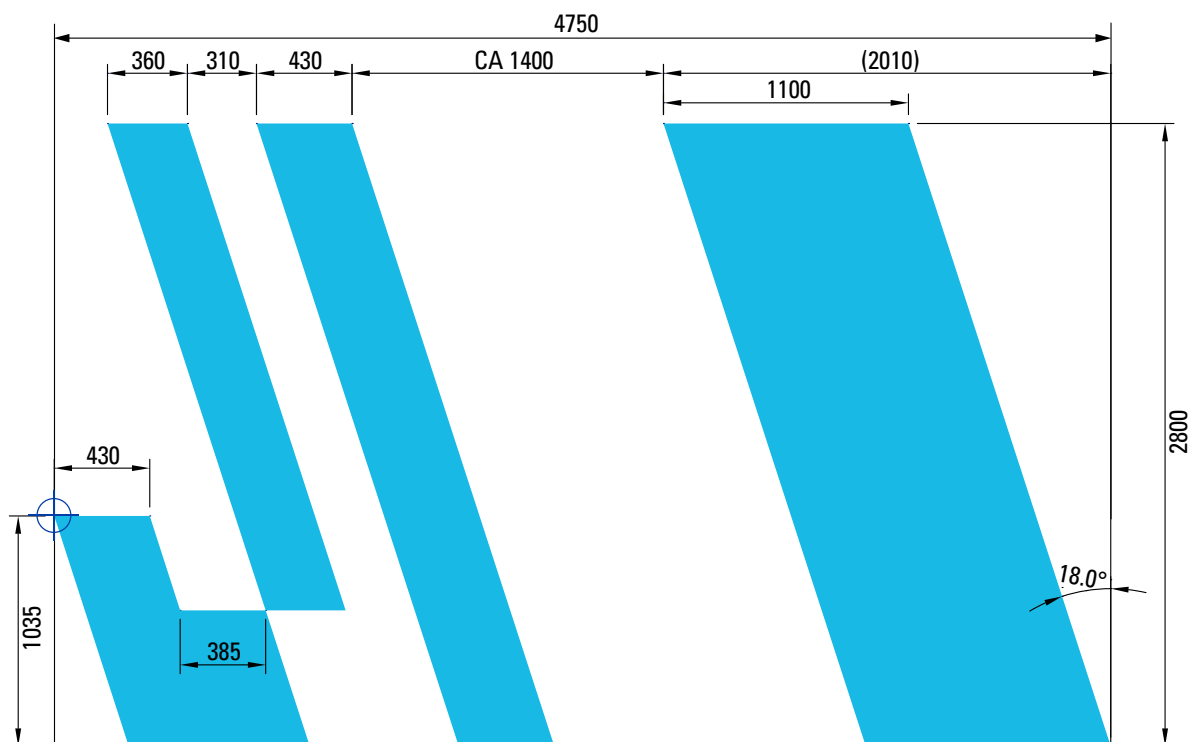

### 315 B.

#### Dekormålning, vänster sida, bakre.

Finns för nedladdning på [partner.vasttrafik.se/fordonsdesign](https://partner.vasttrafik.se/fordonsdesign)

## 1.5 Expressbuss - Blå dekorfolier

Mått och placering båda sidor

314 A. Höger sida, främre, hel dekal. Placeringspunkt, se info sid 16:



314 B. Höger sida bakre, två dekaler. Placeringspunkter, se info sid 16:



Dekal	Storlek, folie, typsnitt	Placering
<b>314 A. Dekorfolie, högersida, främre</b>	2500x1200 mm. Folie: Hexis S5297B, 3M-SC 50-81 Soft Blue, Avery 732 PF/832 PC Light Blue	Utifrån placeringspunkt, se sid 16
<b>314 B. Dekorfolie, högersida, bakre</b>	4750x2800 mm. Folie: Hexis S5297B, 3M-SC 50-81 Soft Blue, Avery 732 PF/832 PC Light Blue	Utifrån placeringspunkt, se sid 16

## 1.5 Expressbuss - Blå dekorfolier

Mått och placering båda sidor

315 A. Vänster sida, fram. Placeringspunkter, se info sid 17 



315 A2

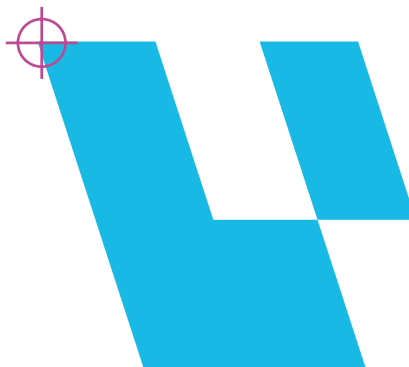

315 A1

315 B. Vänster sida bak. Placeringspunkter, se info sid 17 



Dekal	Storlek, folie, typsnitt	Placering
<b>315 A. Dekorfolie, vänster sida, fram</b>	2500x1200 mm. Folie: Hexis S5297B, 3M-SC 50-81 Soft Blue, Avery 732 PF/832 PC Light Blue	Utifrån placeringspunkt, se sid 17
<b>315 B. Dekorfolie, vänster sida, bak</b>	4750x2800 mm. Folie: Hexis S5297B, 3M-SC 50-81 Soft Blue, Avery 732 PF/832 PC Light Blue	Utifrån placeringspunkt, se sid 17

## 1.6 Expressbuss - Blå dekorfolier, placering alt. målning

Höger sida

### 314A. Dekorfolie höger sida fram

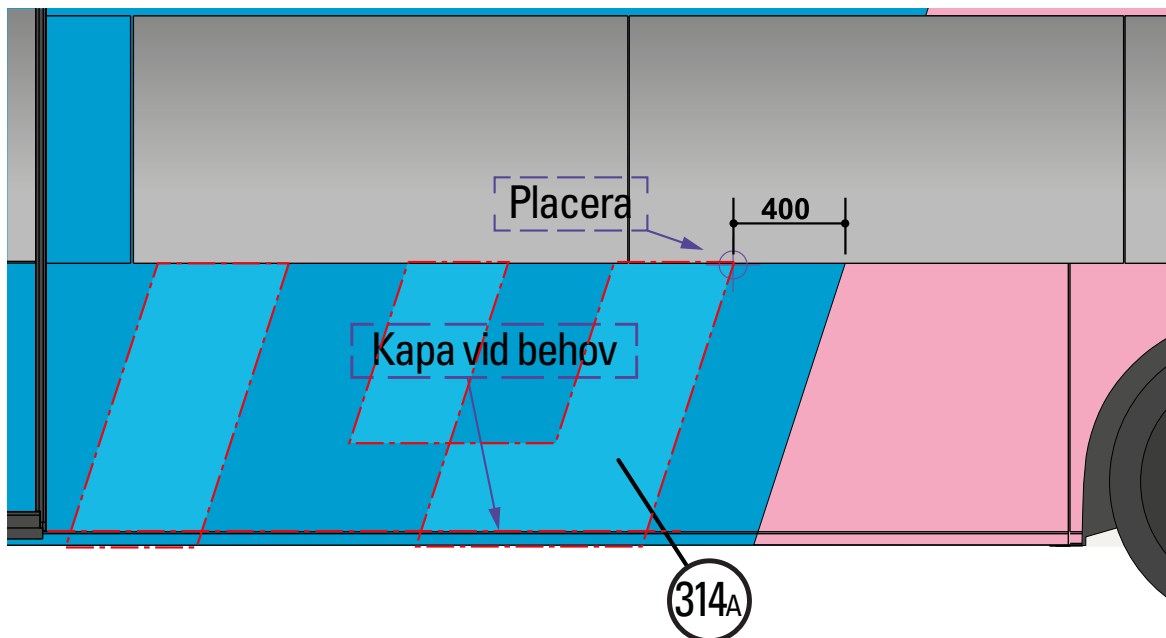

### 314B. Dekorfolie höger sida baktill

Eventuell överflödig folie kapas i nedre kant..

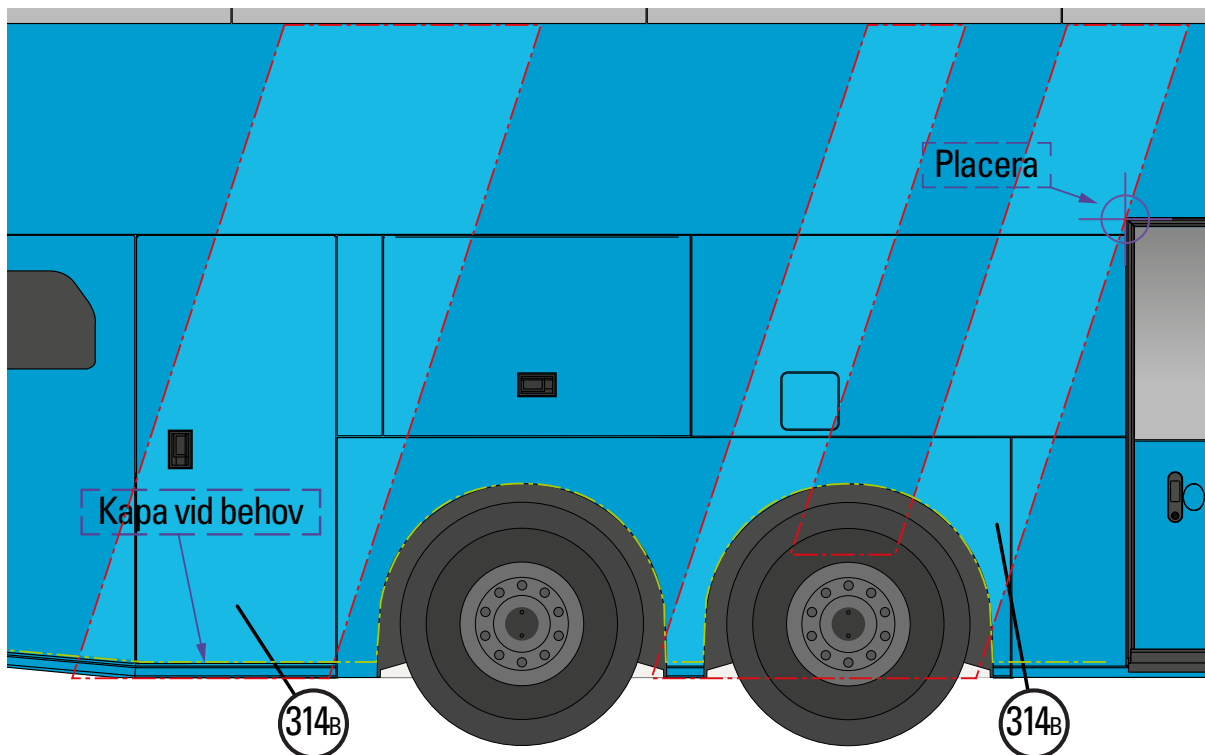

Överflödig folie kapas vid behov i nedre kant..  
Placering mot, men fritt från övre vänstra hörnet av dörr 2.



## 1.6 Expressbuss - Blå dekorfolier, placering alt. målning

Vänster sida

### 315A. Dekorfolie vänster sida fram.

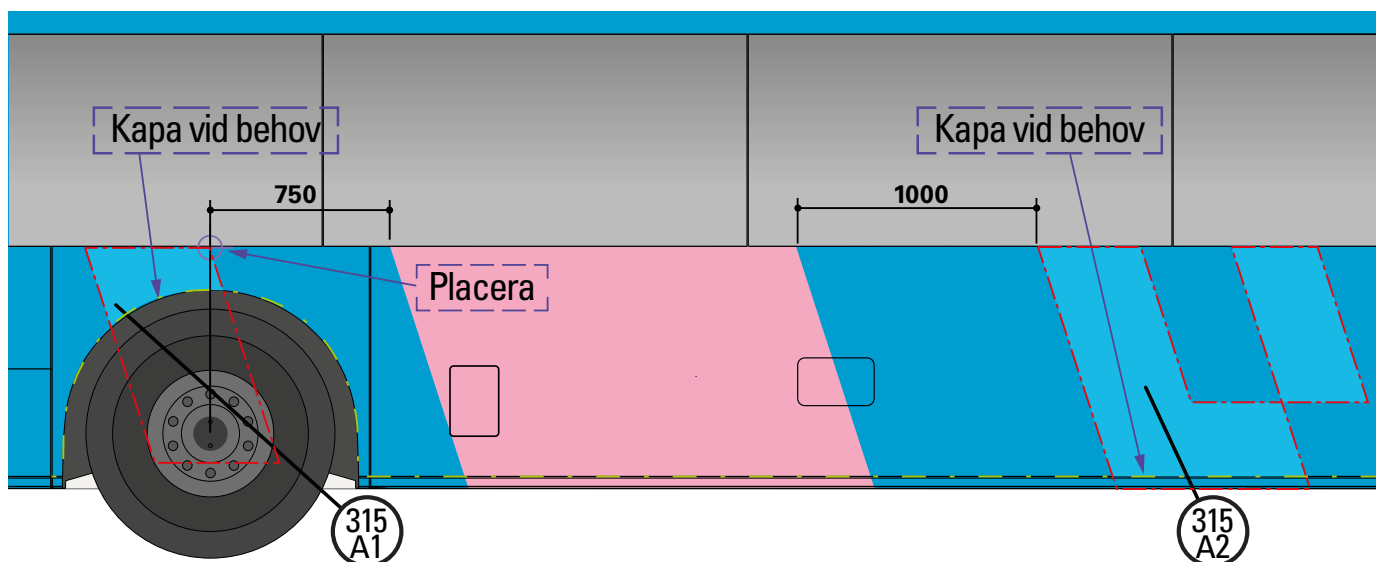

### 315B. Dekorfolie vänster sida baktill

Eventuell överflödig folie kapas i nedre kant..

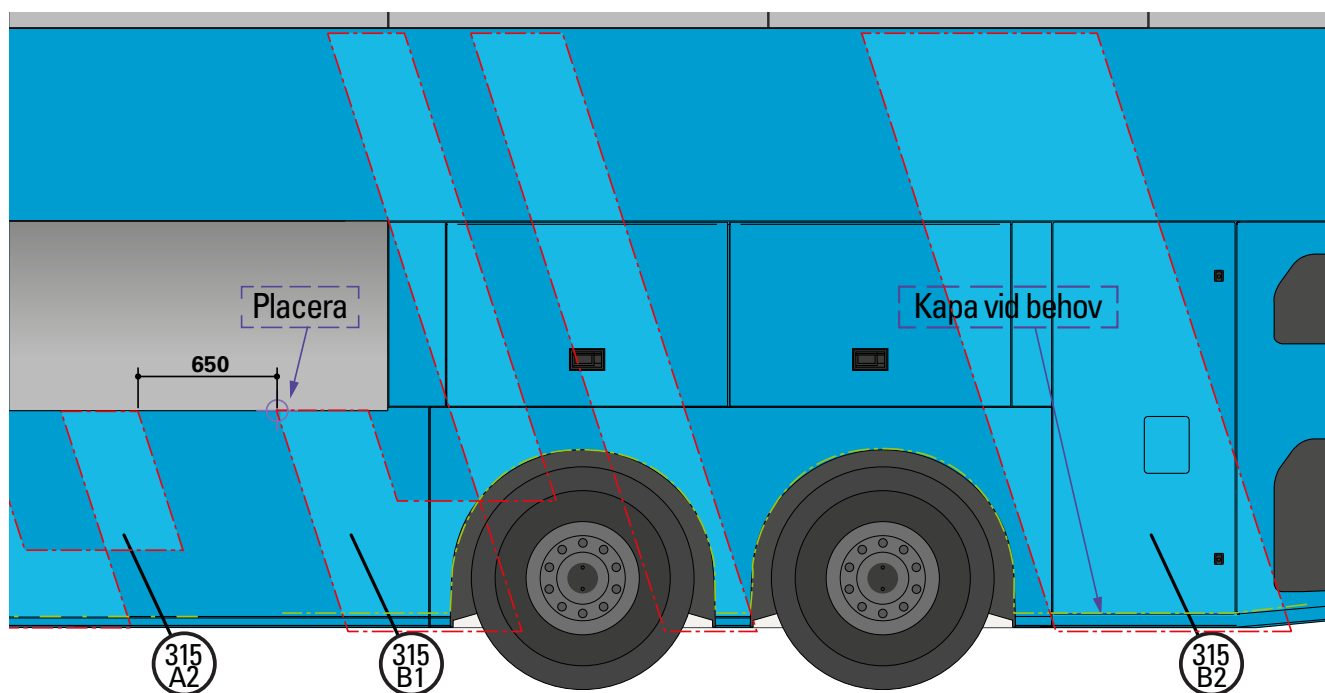

Överflödig folie kapas vid behov i nedre kant..  
Placering mot, men fritt från övre vänstra hörnet av dörr 2.

## 1.7 Exteriör målning, färgkoder och mått, ROSA lack på Express-buss

### Höger och vänster sida

Höger sida

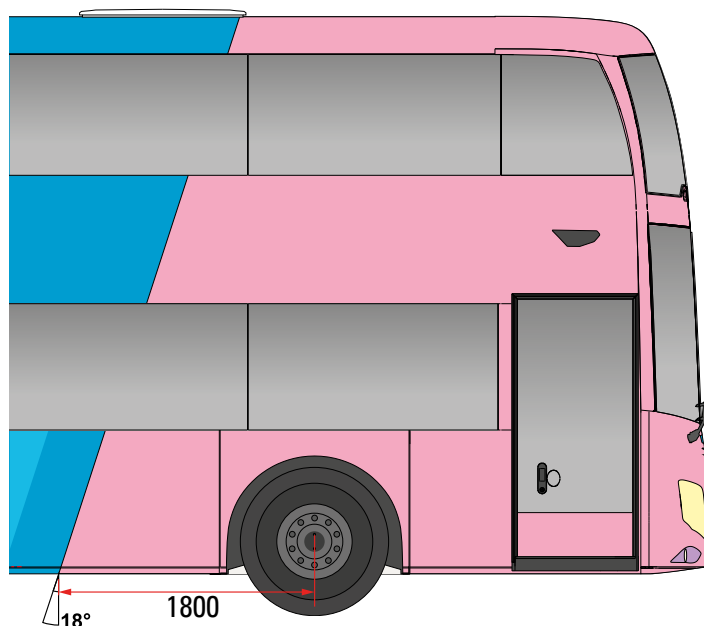

Vänster sida

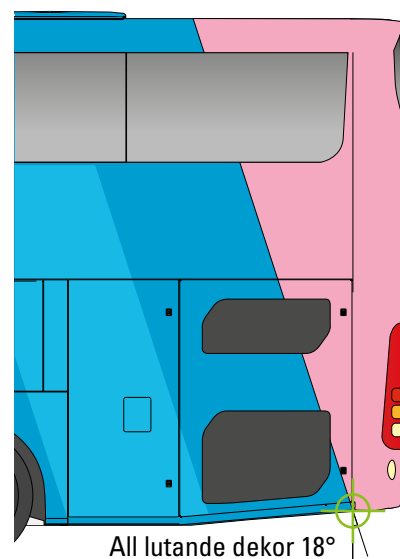
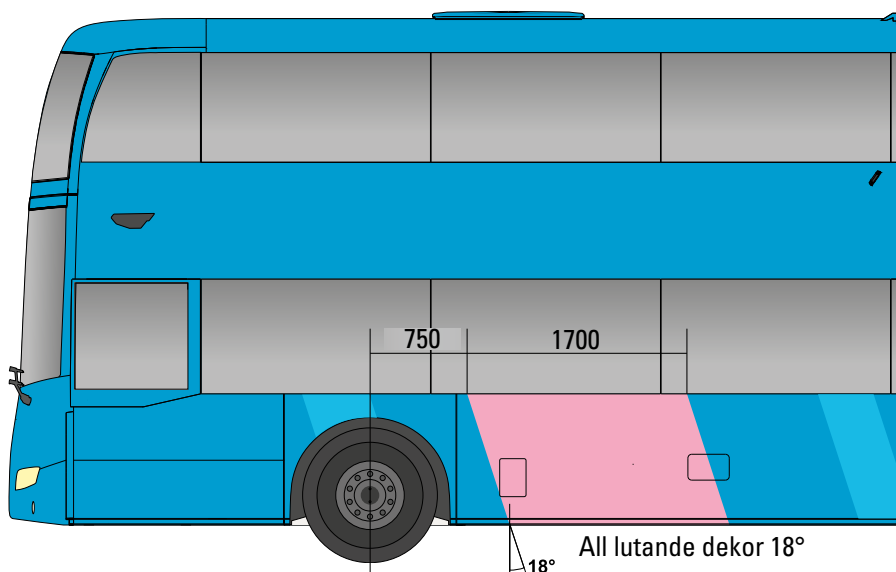

Position/Färg	Färgkod	Placering
<b>Fordonsfärg</b>	NCSS 1565-B VT-blå/ Blank lack	---
<b>Rosa EXPRESS-målning högersida</b>	NCSS 1040-R20B Rosa blank lack	Nedre vänster hörn 1800mm bakåt från hjulcentrum. Vänster kant lutning 18° enligt bild. Målas hela sidan framåt.
<b>Rosa EXPRESS-målning, vänstersida</b>	NCSS 1040-R20B Rosa blank lack	Främre målning: Bredd 1700mm, 750 bakåt från hjulcentrum. Bakre målning: Börjar Bakstammens nedre kant vid ⊕. Kanternas lutning 18° enligt bild.

## 1.7 Exteriör målning, färgkoder och mått, ROSA lack på Express-buss

### Front och baksida

Front

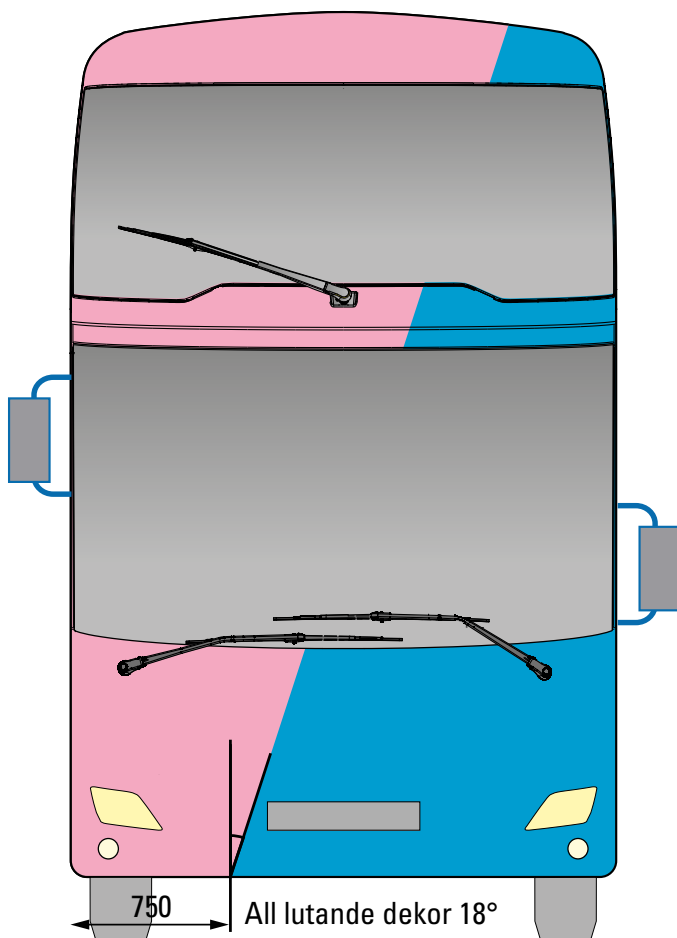

Baksida

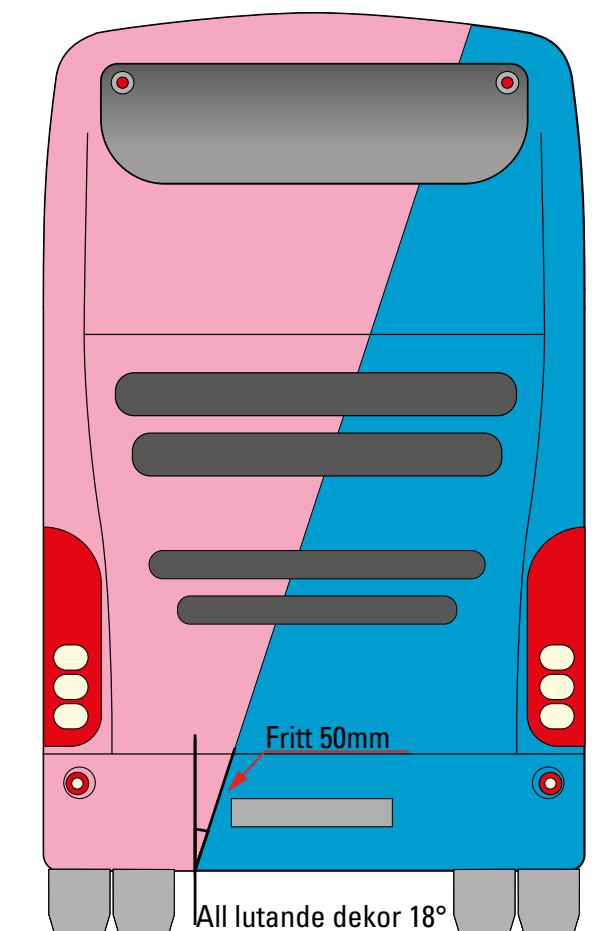

Position/Färg	Färgkod	Placering
<b>Fordonsfärg</b>	NCSS 1565-B VT-blå/ Blank lack	---
<b>Rosa EXPRESS-målning, front</b>	NCSS 1040-R20B Rosa blank lack	Målning längs linje 750mm från nedre högersida. Lutning 18° enligt bild.
<b>Rosa EXPRESS-målning, baksida</b>	NCSS 1040-R20B Rosa blank lack	Målning längs linje 50mm fritt från reg-skyltens övre vänstra hörn. Lutning 18° enligt bild.

## Dekalpaletter

Exteriöra dekaler, palett



1. VT-logotyp, 500mm

2. VT-logotyp, 350mm

3. Bussbolagets logotyp



4. Drivmedel



5. Fordonsnummer  
exteriör

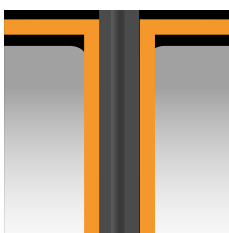

6. Dörrmarkering  
folie



7. Varning  
backspegel

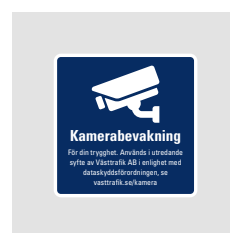

8. Kamerabevakning



11A. EU Rullstol  
höger



12. EU Barnvagns-  
plats



13. EU Prioriterad  
sittplats



30. Ej ingång



Ingång  
endast för



31. Ingång endast för...

**Gå på fram, tack** →

28. Gå på fram, tack

**Gå på här, tack** ↓

29. Gå på här, tack

**Visa din  
biljett**



32. Visa din biljett

**EXPRESS**

16. EXPRESS-logotyp,  
H 170mm

## Dekalpaletter

Exteriöra dekorfolier, palett

### Områdesbuss, serie 214-215



214 A OMR-buss dekor  
höger sida fram



215 A OMR-buss dekor  
vänster sida fram

214 B OMR-buss dekor, höger sida bak



214 B2

214 B1

215 B OMR-buss dekor, vänster sida bak



215 B1

215 B2

### Expressbuss, serie 314-315

314 A EXPRESS-buss dekor, höger sida fram



314 A2

314 A1

315 A EXPRESS-buss dekor, vänster sida



315 A1

315 A2

314 B XPR-buss dekor höger sida bak



314 B2

314 B1

315 B XPR-buss dekor, vänster sida bak



315 B1

315 B2

# Dekalpaletter

## Interiöra dekaler, palett



10. Resenär med barnvagn



11A. EU Rullstol höger



11B. EU Rullstol vänster



12. EU Barnvagnsplatser



13. EU Prioriterad sittplats



27. Visa din biljett



21. Samlad information



16. Enkelbiljett, exempel



34. Kamera-bevakning



18. Tilläggsavgift, exempel



19. Fordonsnummer interiör

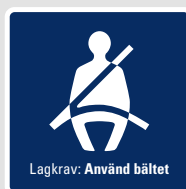

20. Säkerhetsbälte



22. Säkerhetsremmar rullstol



23. Ladduttag



24. Wi-Fi

**Detta utrymme är reserverat för rullstolar.**

Placera rullstolen i färdriktningen. Be föraren om hjälp med att fästa säkerhetsremmar!

**14A Tilläggsinfo 1 H, rullstol i färdriktning**

**Detta utrymme är reserverat för rullstolar.**

Rullstolen måste placeras med ryggstödet mot färdriktningen och vika mot stödet eller sätesryggen med pålegga bromsar.

**14C Tilläggsinfo 2 H, rullstol mot färdriktning**

**Utrymme för max 1 barnvagn.**

Blockera ej mittgång eller dörrar. Barnvagnen skall alltid spärras fast med säkerhetsremmarna och får ej lämnas utan tillsyn.

**15A Tilläggsinfo 1 barnvagnsplatser**

**Utrymme för max 3 barnvagnar.**

Blockera ej mittgång eller dörrar. Barnvagnen skall alltid spärras fast med säkerhetsremmarna och får ej lämnas utan tillsyn.

**15C Tilläggsinfo 3 barnvagnsplatser**

**Detta utrymme är reserverat för rullstolar.**

Placera rullstolen i färdriktningen. Be föraren om hjälp med att fästa säkerhetsremmar!

**14B Tilläggsinfo 1 V, rullstol i färdriktning**

**Detta utrymme är reserverat för rullstolar.**

Rullstolen måste placeras med ryggstödet mot färdriktningen och vika mot stödet eller sätesryggen med pålegga bromsar.

**14D Tilläggsinfo 2 V, rullstol mot färdriktning**

**Utrymme för max 2 barnvagnar.**

Blockera ej mittgång eller dörrar. Barnvagnen skall alltid spärras fast med säkerhetsremmarna och får ej lämnas utan tillsyn.

**15B Tilläggsinfo 2 barnvagnsplatser**

**Utrymme för max 4 barnvagnar.**

Blockera ej mittgång eller dörrar. Barnvagnen skall alltid spärras fast med säkerhetsremmarna och får ej lämnas utan tillsyn.

**15D Tilläggsinfo 4 barnvagnsplatser**

26. Förbandslåda

33. Hörslina

## 2. Exteriöra dekaler

### 2.1 Exteriör front

#### Områdesbuss

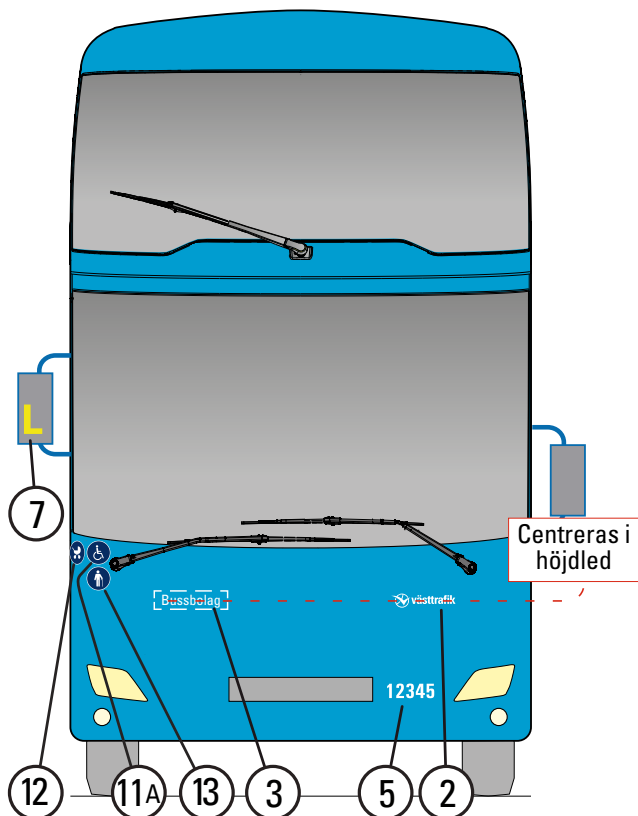

#### Expressbuss

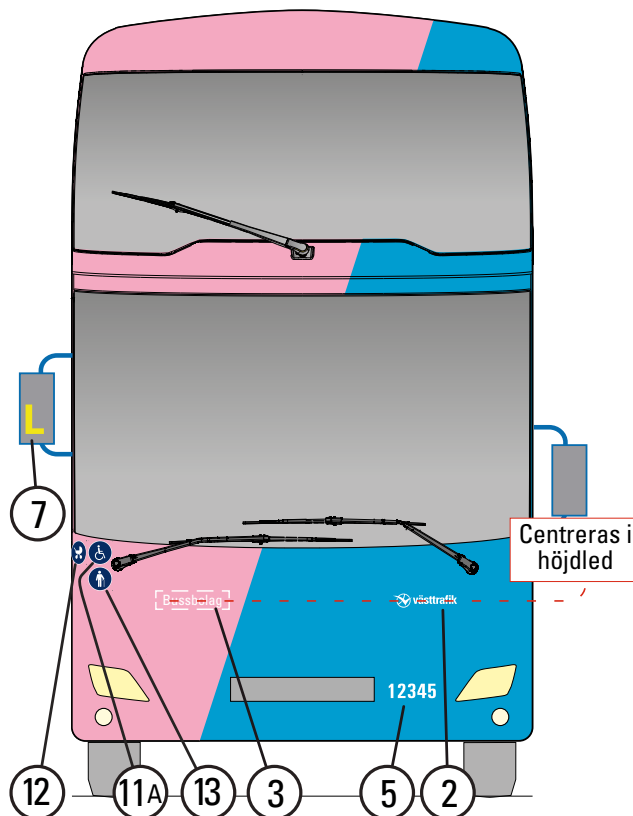

Dekal	Storlek, folie, typsnitt	Placering
<b>7. Varning backspegel</b>	100x160mm Gul reflexfolie, Avery V4000-250 eller likvärdig.	Höger backspegel.
<b>12. EU Barnvagnsplats</b>	Ø130mm Folie vit, skyddslaminat Blått tryck PMS 295C	Höger sida, överkant, väl synlig framifrån.
<b>11A EU Rullstol Höger</b>	Ø130mm Folie vit, skyddslaminat Blått tryck PMS 295C	Höger sida, överkant, väl synlig framifrån.
<b>13. EU Prioriterad sittplats</b>	Ø130mm Folie vit, skyddslaminat Blått tryck PMS 295C	Höger sida, överkant, väl synlig framifrån.
<b>3. Bussbolagets logotyp</b>	Max 400x100mm Folie vit	Höger sida, överkant, centrerad i höjddled med dekal 2.
<b>2. VT-logotyp</b>	Bredd 350mm Folie vit	Vänster sida, överkant, centrerad i höjddled med dekal 3.
<b>5. Fordonsnummer exteriör</b>	Höjd 80mm Folie vit Univers Condensed	Vänster sida, nederkant, väl synlig framifrån.

## 2 Exteriöra dekaler

### 2.2 Exteriör baksida

#### Områdesbuss

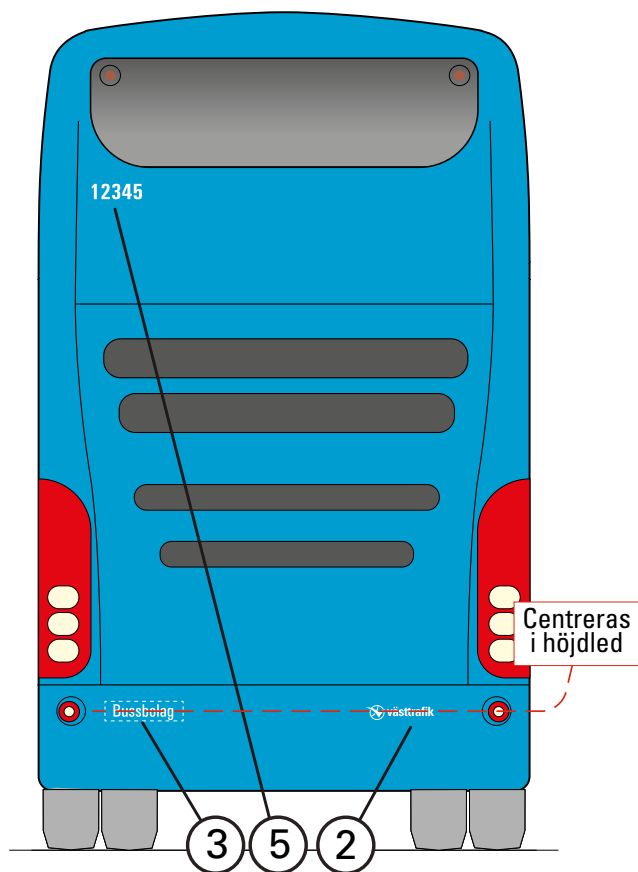

#### Expressbuss

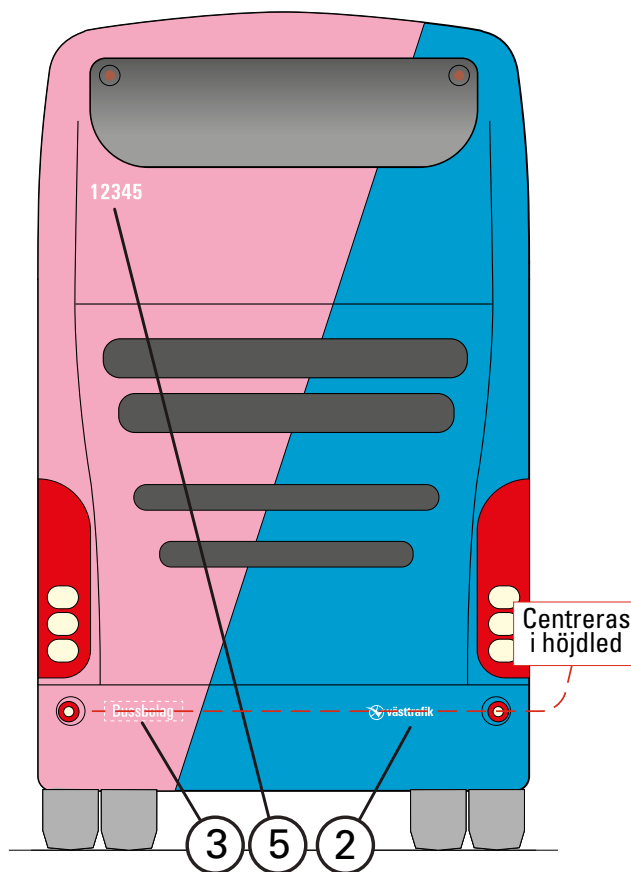

Dekalerna ska placeras så långt ner som möjligt till förmån för reklam.

Dekal	Storlek, folie, typsnitt	Placering
5. Fordonsnummer exteriör	Höjd 80mm Folie vit Univers Condensed	Vänster sida, upptill.
2. VT-logotyp	Bredd 350mm Folie vit	Höger sida, nederkant, centrerad i höjled med dekal 3. Dekalerna ska placeras så långt ner som möjligt till förmån för reklam.
3. Bussbolagets logotyp	Max 400x100mm Folie vit	Vänster sida, nederkant, centrerad i höjled med dekal 2. Dekalerna ska placeras så långt ner som möjligt till förmån för reklam.



## 2 Exteriöra dekaler

### 2.3 Exteriör sidor, Västtrafiks logotyp

#### Områdesbuss

Höger sida

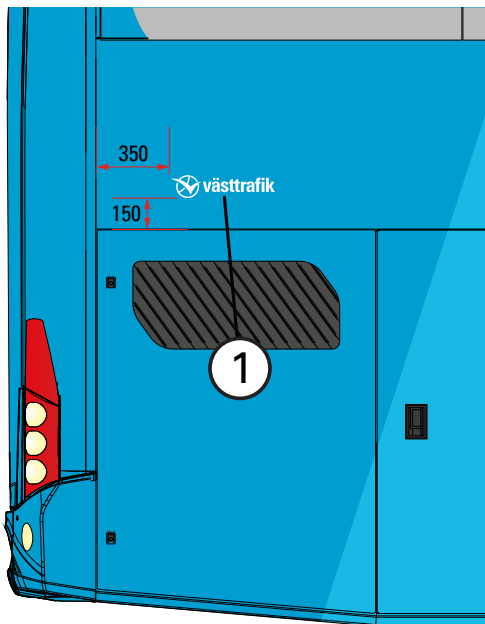

#### Expressbuss

Höger sida

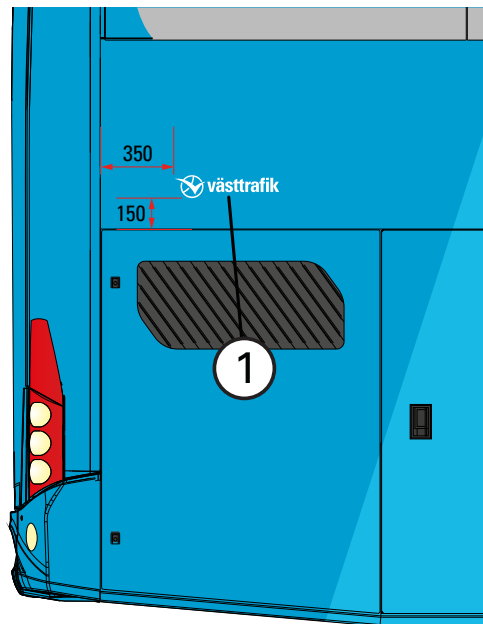

Vänster sida

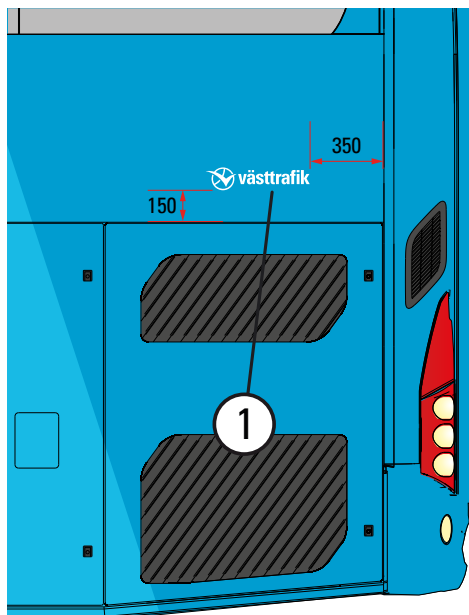

Vänster sida

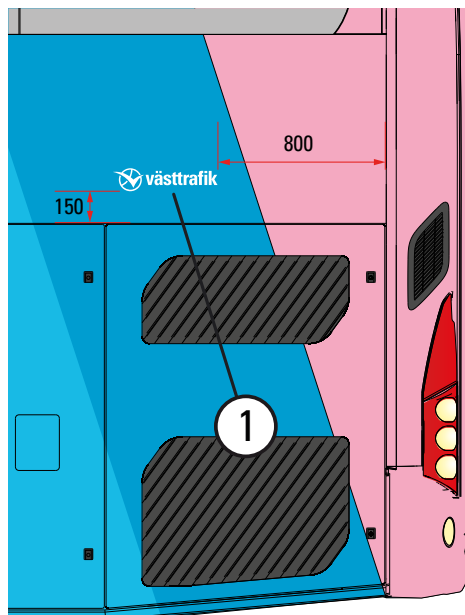

Dekal	Storlek, folie, typsnitt	Placering
1. Västtrafiks logotyp	Bredd 500mm. Folie: Vit	150mm över sidopanelens kant. 350mm från bakstam. På Expressbuss, vänster sida 800mm från bakstam..

## 2 Exteriöra dekaler

### 2.4 Exteriör sidor, EXPRESS-logotyp

Höger sida

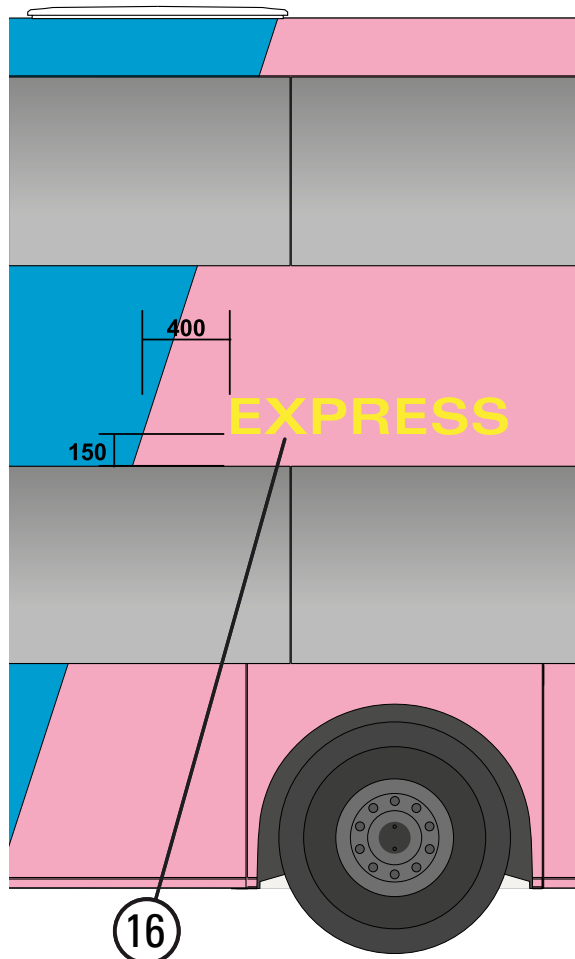

Vänster sida

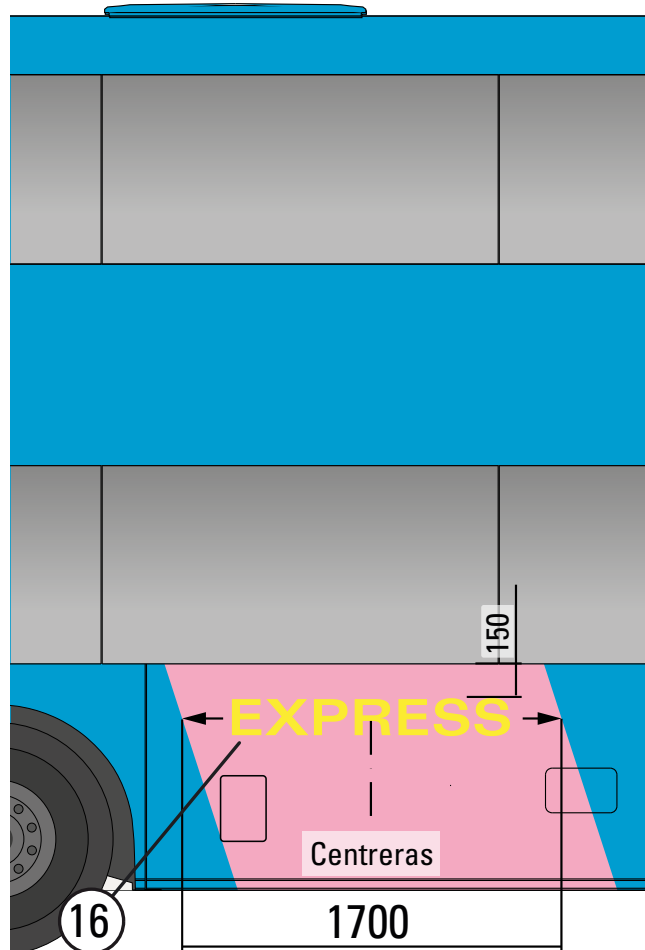

Centreras på fri, rosa yta. Undvik skarvar om möjligt

Dekal	Storlek, folie, typsnitt	Placering
16. EXPRESS-logotyp, högersida	Höjd 170mm. Folie: 3M SC80-2563 Canary Yellow eller likvärdig. Font: Univers LT Pro 63 Bold Ext.	150mm över fönsterkant. 400 mm in från vänster kant rosa yta. Tecknen fria från skarvar.
16. EXPRESS-logotyp, vänstersida	Höjd 170mm. Folie: 3M SC80-2563 Canary Yellow eller likvärdig. Font: Univers LT Pro 63 Bold Ext.	150mm under fönsterkant. Centrerad på rosamålad yta.

## 2 Exteriöra dekaler

### 2.5 Ingångsinformation, framdörr

#### Områdesbuss

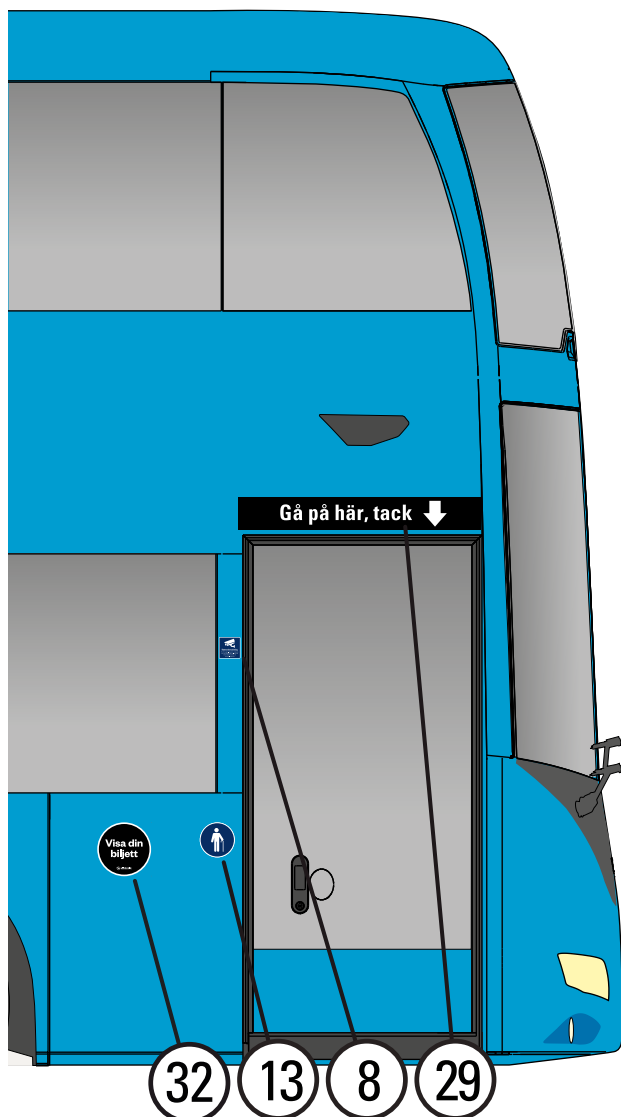

#### Expressbuss

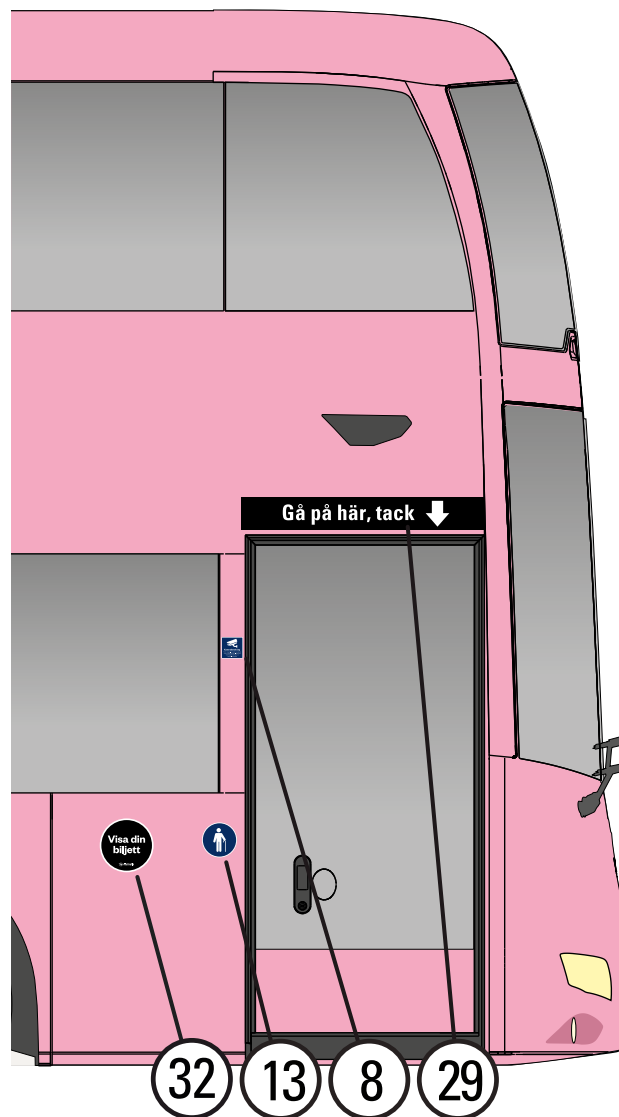

Dekal	Storlek, folie, typsnitt	Placering
<b>8. Kamerabevakning</b>	80x80mm Vit folie med skyddslaminat Blått tryck PMS 295C	<b>Endast på fordon med kamerabevakning!</b> Vid dörr 1 på vänster sida dörren. 1800mm över marken
<b>13. EU Prioriterad sittplats</b>	Ø130mm Vit folie med skyddslaminat Blått tryck PMS 295C	Vänster sida dörren, Centreras om möjligt under [8]. Ca 1000mm över marken
<b>29. Gå på här</b>	900x120mm Vit folie med skyddslaminat Trycks med PMS Process Black	Placeras centrerat över framdörr.
<b>32. Visa din biljett</b>	Ø200mm Vit folie med skyddslaminat Trycks med PMS Process Black	Placeras inom streckat område, fritt från skarvar och luckor.

## 2 Exteriöra dekaler

### 2.6 Ingångsinformation, tillgänglighetsanpassad dörröppning

#### Områdesbuss

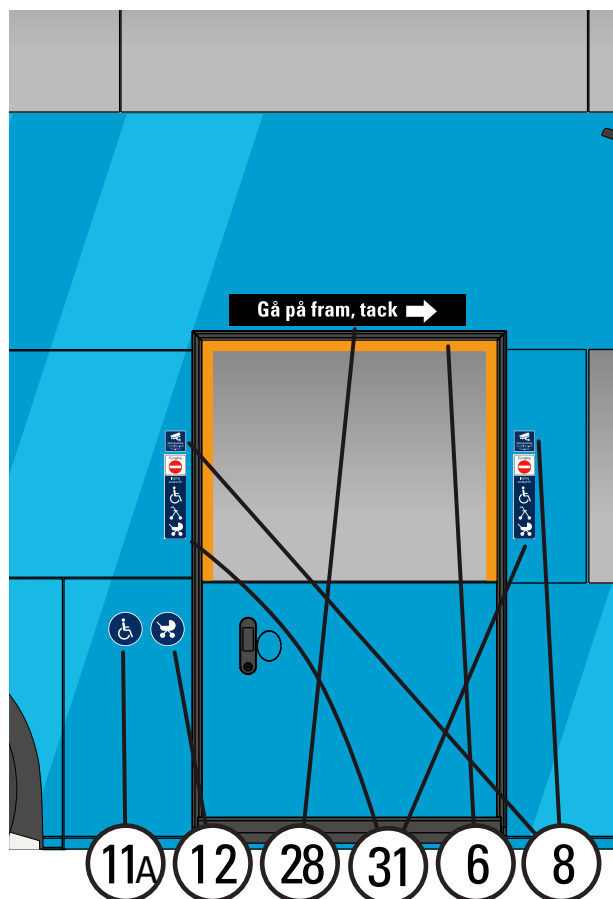

#### Expressbuss

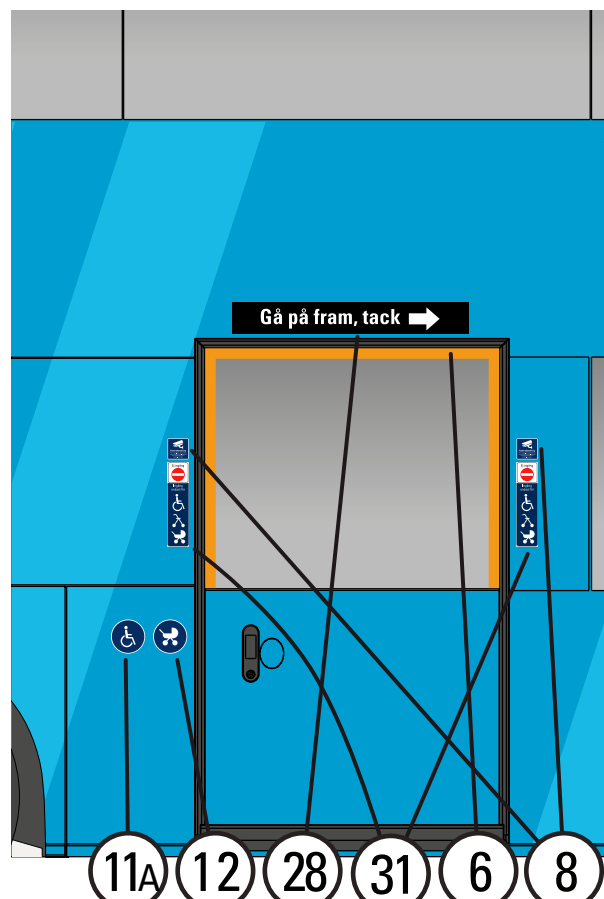

Dekal	Storlek, folie, typsnitt	Placering
<b>6. Dörrmarkering, folie</b>	Bredd 40mm Avery 866-01 PC Light Orange eller likvärdig.	<b>Endast för tillgänglighetsanpassad dörröppning</b> Folien monteras runt dörrens glas, över och på insidorna. Folien börjar uppe vid glasets ytterkant och slutar vid glasets nederkant.
<b>8. Kamerabevakning</b>	80x80mm Vit folie med skyddslaminat Blått tryck PMS 295C	<b>Endast på fordon med kamerabevakning! En dekal på var sida ingången.</b> 1800mm över marken.
<b>11A EU Rullstol Höger</b>	Ø130mm Vit folie med skyddslaminat Blått tryck PMS 295C	I direkt anslutning till yttre påkallknapp. Avstånd mellan knapp och dekaler 20mm.
<b>12. EU Barnvagnsplats</b>	Ø130mm Vit folie med skyddslaminat Blått tryck PMS 295C	I direkt anslutning till yttre påkallknapp. Avstånd mellan knapp och dekaler 20mm.
<b>28. Gå på fram</b>	900x120mm Vit folie med skyddslaminat Trycks med PMS Process Black	Placeras centrerat över dörrar.
<b>31. Ingång endast för...</b>	80x320mm Vit folie med skyddslaminat Trycks med PMS Process Black, PMS Red 032C, PMS 295C	Placeras 5 mm under "Kamerabevakning" på båda sidor.

## 2 Exteriöra dekaler

### 2.7 Ingångsinformation, avstigningsdörrar

80x80mm  
Vit folie med skyddslaminat  
Blått tryck PMS 295C

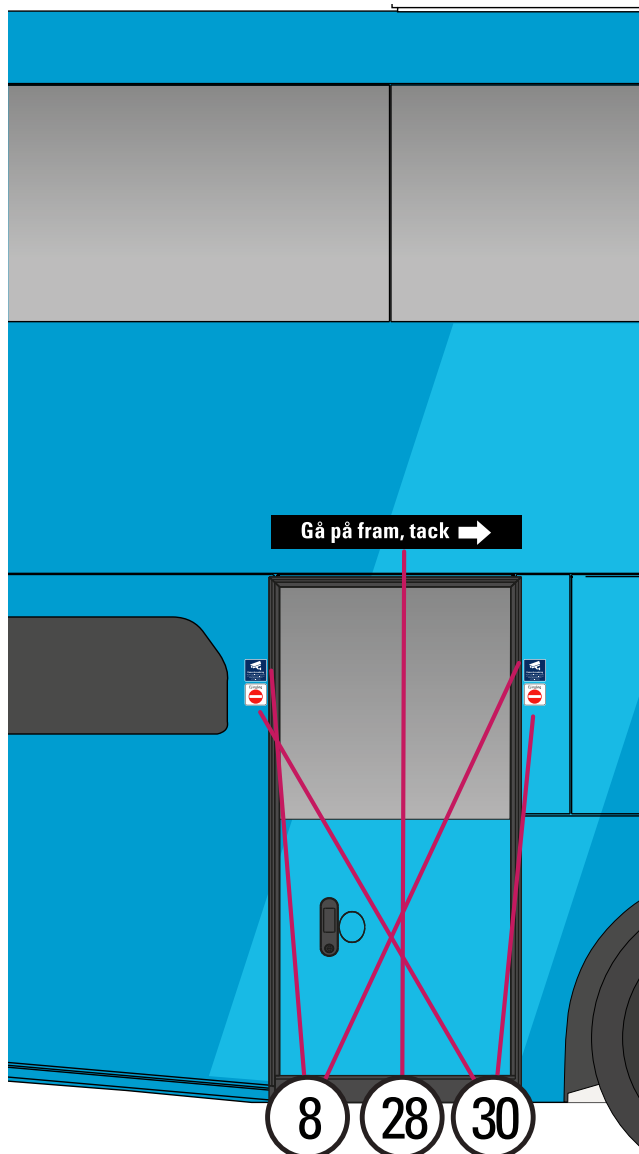

Dekal	Storlek, folie, typsnitt	Placering
<b>8. Kamerabevakning</b>	80x80mm Vit folie med skyddslaminat Blått tryck PMS 295C	<b>Endast på fordon med kamerabevakning!</b> En dekal på var sida ingången. 1800mm över marken.
<b>28. Gå på fram</b>	900x120mm Vit folie med skyddslaminat Trycks med PMS Process Black	Placeras centrerat över mitt- och bakdörrar.
<b>30. Ej ingång</b>	80x80mm Vit folie med skyddslaminat Trycks med PMS Process Black och PMS Red 032C	Placeras 5 mm under "Kamerabevakning" på båda sidor dörrar.

## 2 Exteriöra dekaler

### 2.8 Fordonsnummer, sidor

#### Områdesbuss

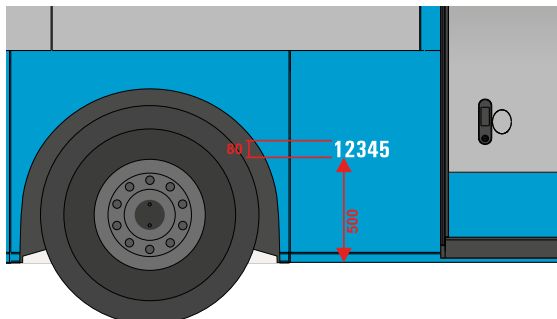

Höger sida, vänster om framdörr

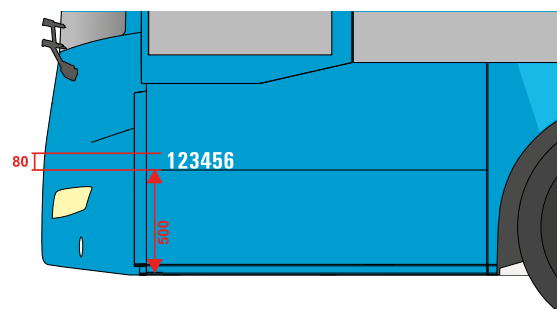

Vänster sida, framtill under förarens fönster

#### Expressbuss

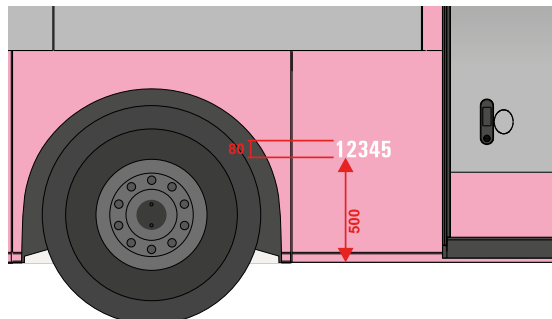

Höger sida, vänster om framdörr

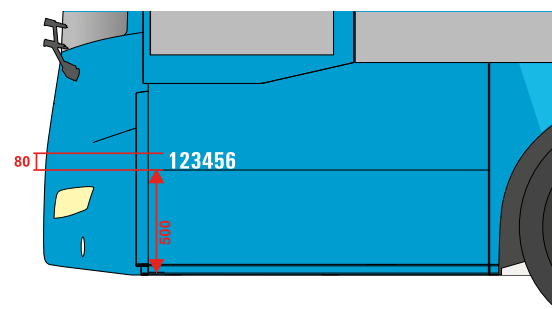

Vänster sida, framtill under förarens fönster

Dekal	Storlek, folie, typsnitt	Placering
5. Fordonsnummer exteriör, höger sida	Höjd 80mm Folie vit Univers Condensed	Placeras 500mm över bussens nederkant. Om utrymme saknas, alternativ placering över hjulhuset.
5. Fordonsnummer exteriör, vänster sida	Höjd 80mm Folie vit Univers Condensed	Placeras 500mm över bussens nederkant, centrerat under förarens främre fönster

### 2.9 Teknikdekaler

#### Områdesbuss



#### Expressbuss

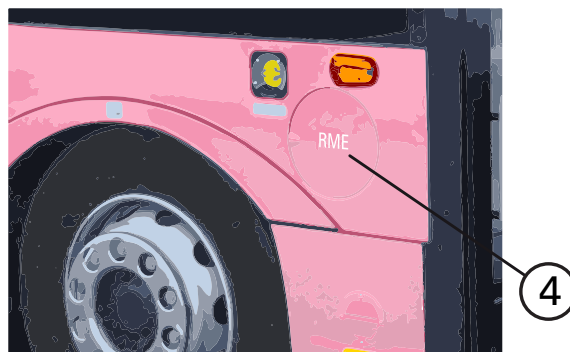

Dekal	Storlek, folie, typsnitt	Placering
4. Drivmedel	Höjd 20mm Folie vit Univers Condensed	Om teknikdekaler är aktuellt, gäller följande: Teknikdekaler placeras centrerat på tanklock eller lucka, eller centrerat ovanför en ventil.

## 2 Exteriöra dekaler

### 2.10 Bagageutrymme

Dekalen används enbart på fordon med exteriört godsutrymme avsett för passagerarbagage

#### Områdesbuss

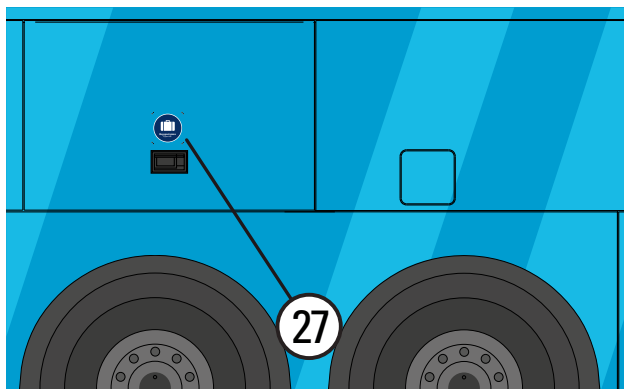

Höger sida

#### Expressbuss

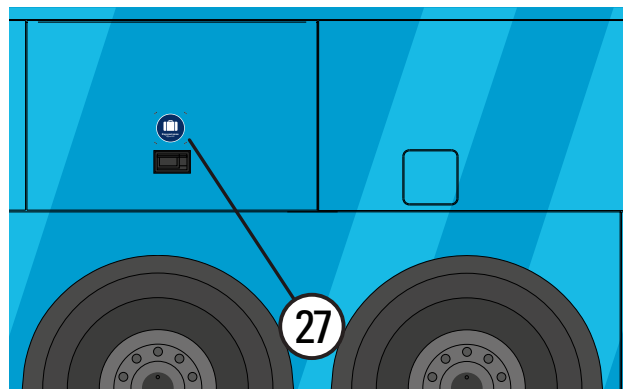

Höger sida

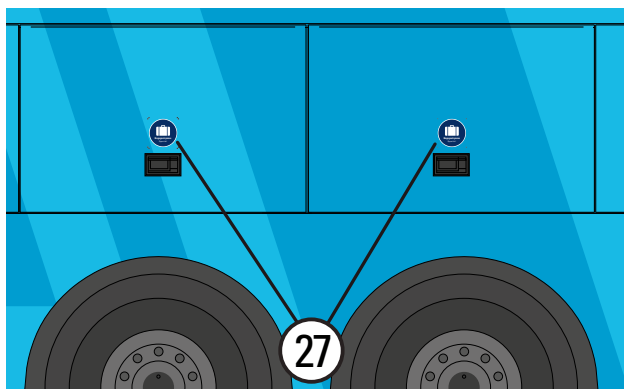

Vänster sida

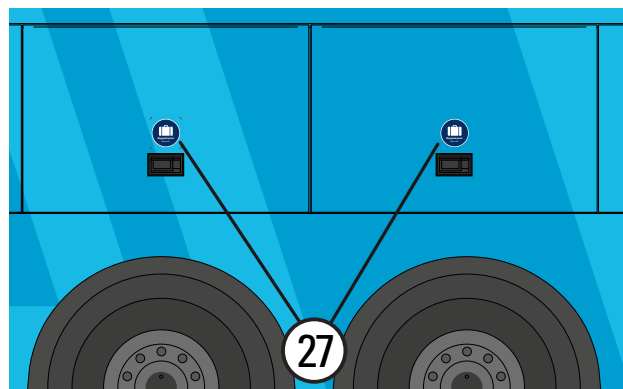

Vänster sida

Dekal	Storlek, folie, typsnitt	Placering
<b>27. Bagageutrymme exteriör, höger sida</b>	Ø130mm Vit folie med skyddslaminat Blått tryck PMS 295C	Placeras centrerat och 20mm över bagageluckornas öppningshandtag
<b>27. Bagageutrymme exteriör, vänster sida</b>	Ø130mm Vit folie med skyddslaminat Blått tryck PMS 295C	Placeras centrerat och 20mm över bagageluckornas öppningshandtag

### 3. Interiöra dekaler

#### 3.1 Främre informationsplats

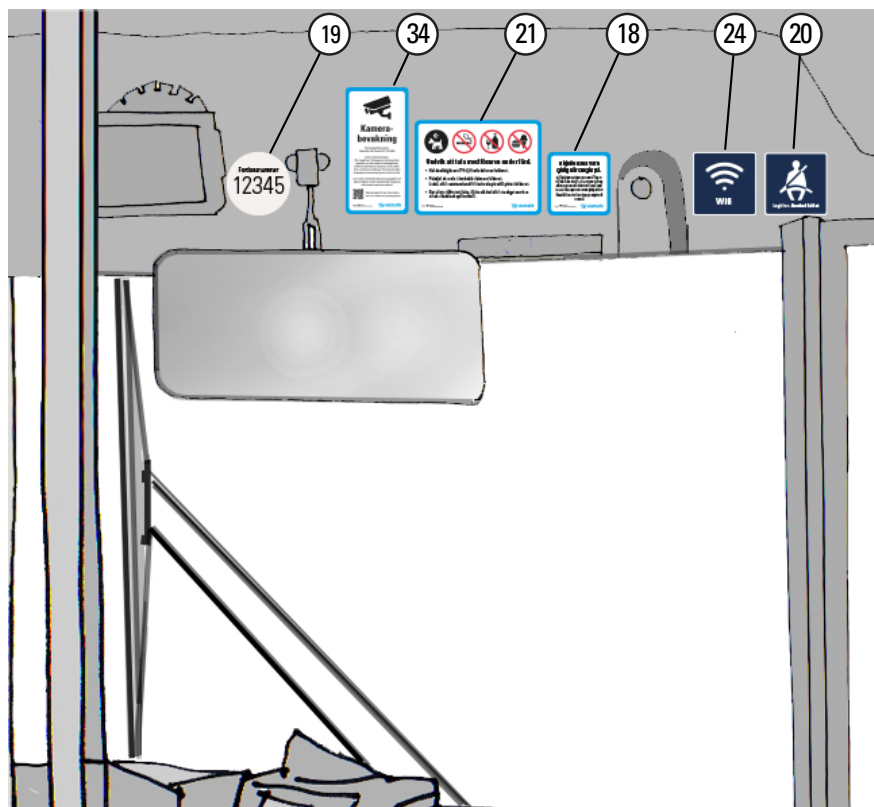

Dekal	Storlek, folie, typsnitt	Placering
<b>18. Tilläggsavgift</b>	80x80mm Vit folie med skyddslaminat Tryckfärger: PMS Process Cyan C och PMS Process Black	Dekalen placeras över vindrutan.  Taxeinformationsdekalererna är exempel. Använd alltid aktuell version!
<b>19. Fordonsnummer interiör</b>	Ø80mm Vit folie med skyddslaminat Tryckfärger: PMS Warm Grey 1C PMS Process Black	Dekalen placeras över vindrutan.
<b>34. Kamerabevakning</b>	80x160mm Vit folie med skyddslaminat Tryckfärg: PMS Process Black C, PMS Process Cyan C	<b>Endast på fordon med kamerabevakning!</b> Dekalen placeras över vindrutan. Om yta för detta saknas, placeras dekalen på bästa lämpliga plats.
<b>21. Samlad information</b>	160x120mm Vit folie med skyddslaminat Tryckfärger: PMS Process Cyan C, PMS Red 032 C och PMS Process Black	Dekalen placeras över vindrutan. Om yta för detta saknas, placeras dekalen på bästa lämpliga plats.
<b>20. Säkerhetsbälte</b>	80x80mm Vit folie med skyddslaminat Tryckfärg: PMS 295C	<b>Endast på fordon med säkerhetsbälten!</b> Dekalen placeras över vindrutan. Om yta för detta saknas, placeras dekalen på bästa lämpliga plats.
<b>24. Wi-Fi</b>	80x80mm Vit folie med skyddslaminat Tryckfärg: PMS 295C	<b>Endast på fordon med WiFi!</b> Dekalen placeras över vindrutan. Om yta för detta saknas, placeras dekalen på bästa lämpliga plats.



### 3. Interiöra dekaler

#### 3.1 Främre informationsplats - alternativ placering bakom förarplats

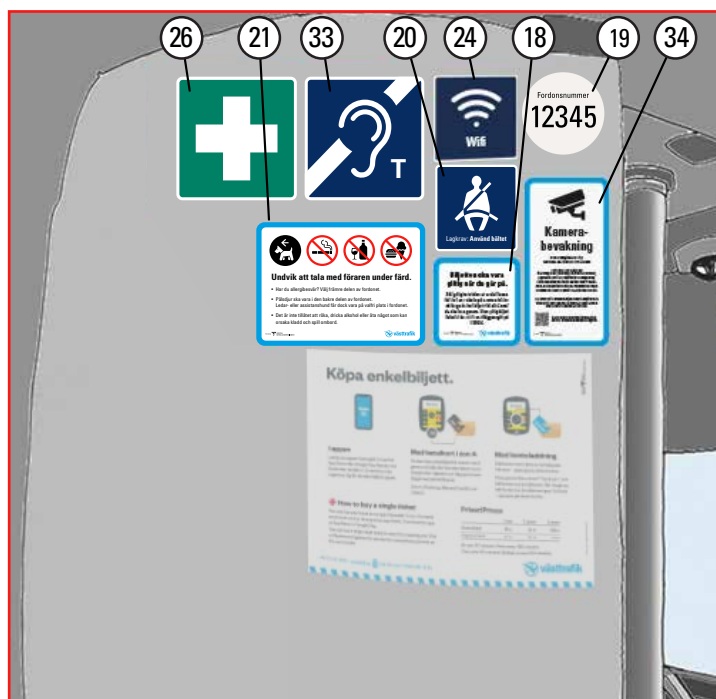

Ibland får inte dekaler plats över framrutan som visas på sid 32. Då används i stället vägg bakom förarplatsen enligt bild: Dekalerna monteras linjerade upptill med 5 mm mellanrum.

Dekal	Storlek, folie, tynsnitt	Placering
<b>18. Tilläggsavgift</b>	80x80mm Vit folie med skyddslaminat Tryckfärger: PMS Process Cyan C och PMS Process Black	Dekalen placeras här på vägg mot förarplats.  Taxeinformationsdekaler är exempel. Använd alltid aktuell version!
<b>19. Fordonsnummer interiör</b>	Ø80mm Vit folie med skyddslaminat Tryckfärger: PMS Warm Grey 1C PMS Process Black	Dekalen placeras här på vägg mot förarplats.
<b>34. Kamerabevakning</b>	80x160mm Vit folie med skyddslaminat Tryckfärg: PMS Process Black C, PMS Process Cyan C	<b>Endast på fordon med kamerabevakning!</b> Dekalen placeras här på vägg mot förarplats. Om yta för detta saknas, placeras dekalen på bästa lämpliga plats.
<b>21. Samlad information</b>	160x120mm Vit folie med skyddslaminat Tryckfärger: PMS Process Cyan C, PMS Red 032 C och PMS Process Black	Dekalen placeras här på vägg mot förarplats. Om yta för detta saknas, placeras dekalen på bästa lämpliga plats.
<b>20. Säkerhetsbälte</b>	80x80mm Vit folie med skyddslaminat Tryckfärg: PMS Process Cyan C	<b>Endast på fordon med säkerhetsbälten!</b> Dekalen placeras ö här på vägg mot förarplats. Om yta för detta saknas, placeras dekalen på bästa lämpliga plats.
<b>24. Wi-Fi</b>	80x80mm Vit folie med skyddslaminat Tryckfärg: PMS Process Cyan C, PMS Process Black	<b>Endast på fordon med WiFi!</b> Dekalen placeras här på vägg mot förarplats. Om yta för detta saknas, placeras dekalen på bästa lämpliga plats.
<b>26. Förbandslåda</b>	120x120 mm. PMS 3288C, skyddslaminat	Placeras 50mm ner från överkant fri yta på vägg mot förarplats eller i grupp enligt bild..Se även sid 43.
<b>33. Hörslina</b>	120x120 mm. PMS 295C, skyddslaminat	<b>Endast på fordon med hörslina!</b> Placeras bredvid <b>26. Förbandslåda</b> - eller i grupp enligt bild. Se även sid 43.

### 3. Interiöra dekaler

#### 3.2 Visering av mobil biljett

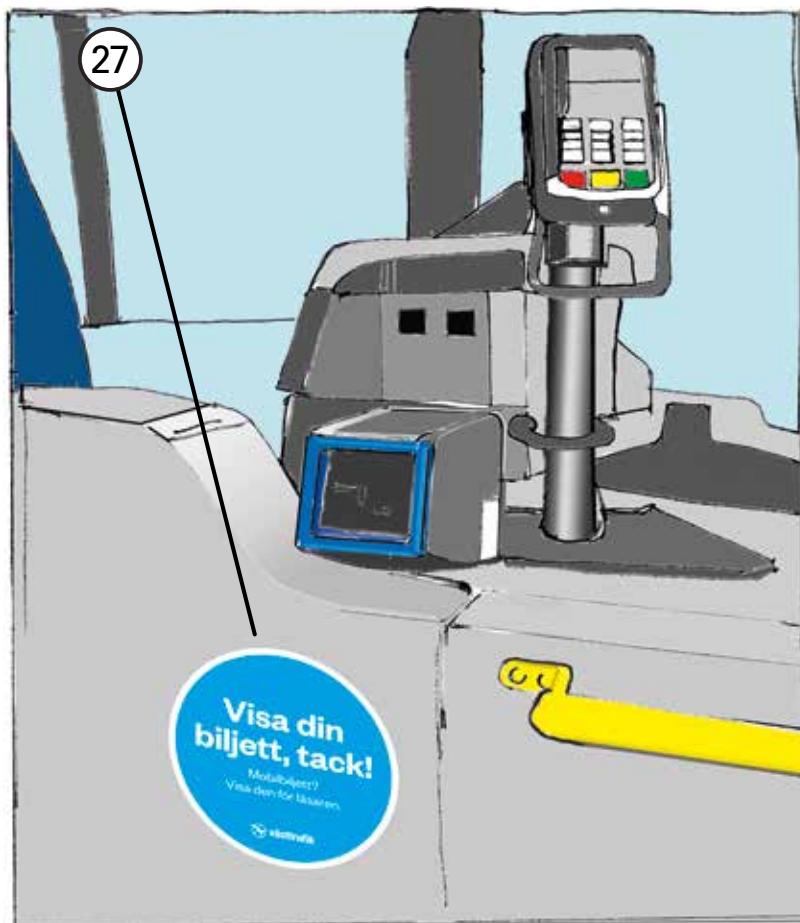

Dekal	Storlek, folie, typsnitt	Placering
27. Visa din biljett	Ø200 mm Vit folie med skyddslaminat Blått tryck Process Cyan 100%	<b>Endast på fordon med maskinell visering.</b> Dekalen placeras på dörr/vägg rakt under läsaren, >10mm fritt överkant

## 3. Interiöra dekaler

### 3.3 Rullstolsplats

Rullstolssymbolen ska peka i den riktning rullstolen ska färdas. Tillhörande tilläggsdekal ska överensstämma med den fastsättningsmetod som gäller för rullstolsplatsen.

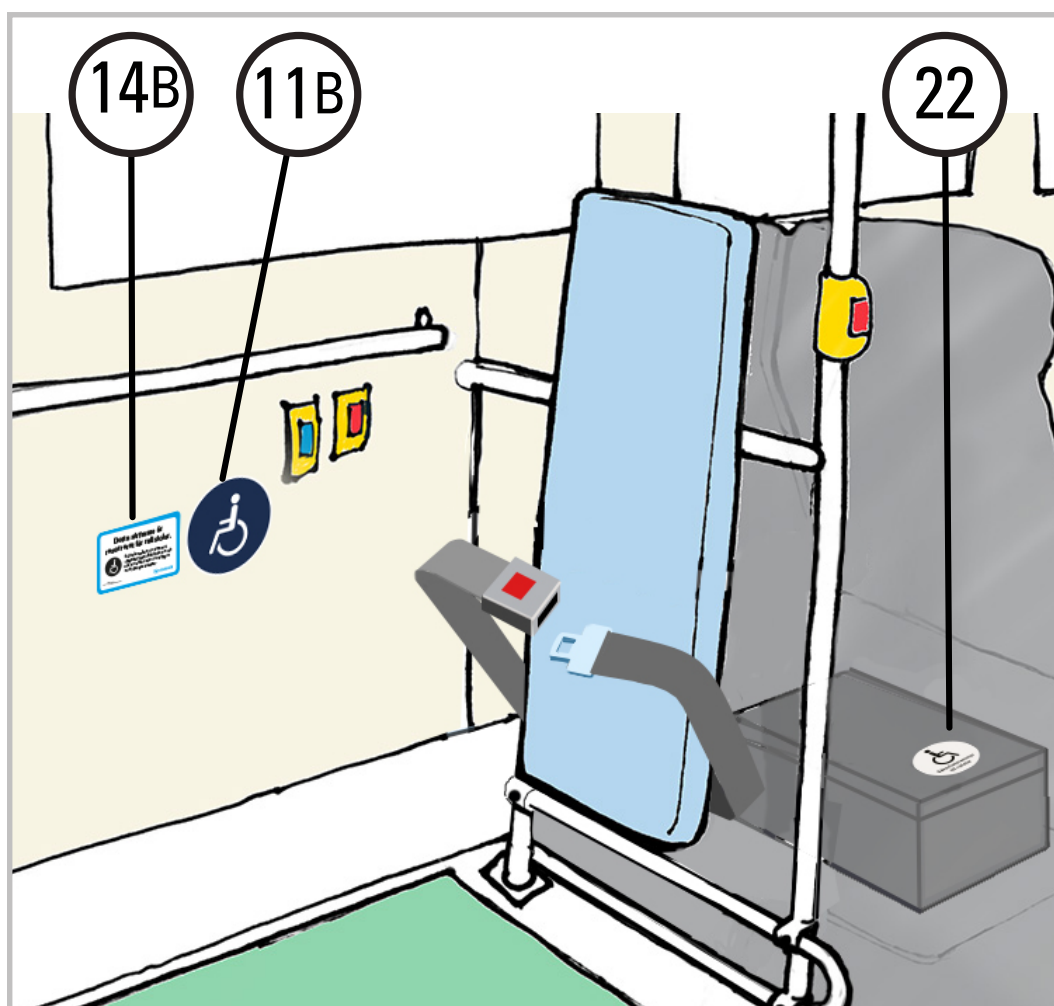

Rullstol med rygg mot färdriktningen

Dekal	Storlek, folie, typsnitt	Placering
<b>11B. EU Rullstol vänster</b>	Ø130mm Vit folie med skyddslaminat Blått tryck PMS 295C	Dekalen placeras under fönster, centrerad i höjd med [14B] till höger om denna. Avstånd mellan dekalerna 10 mm.
<b>14B. Tilläggsinfo 2 V, rullstol mot färdriktning</b>	120x80mm Vit folie med skyddslaminat Tryckfärger PMS Process Cyan C och PMS Process Black	Dekalen centreras i höjd med rullstolsdekal till vänster om denna. I de fall Tilläggsinfo inte ryms till vänster om rullstolsdekalen placeras denna centrerat under. Avstånd mellan dekalerna 10 mm.
<b>22. Säkerhetsremmar rullstol</b>	Ø80mm Vit folie med skyddslaminat Tryckfärger: PMS Warm Grey 1C PMS Process Black	Dekalen placeras på förvaringslådan som innehåller remmarna, väl synlig för förare och trafikanter.

### 3. Interiöra dekaler

#### 3.4 Plats med integrerad barnstol

Gäller endast fordon som är utrustade med integrerade barnstolar.

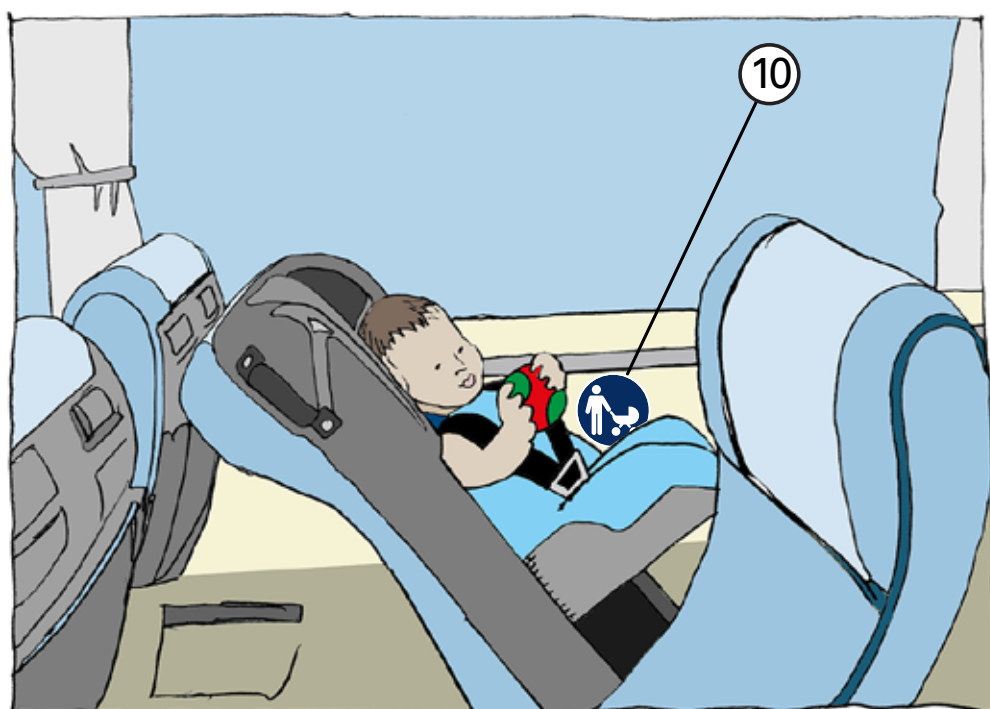

Dekal	Storlek, folie, typsnitt	Placering
<b>10. Resenär med barnvagn</b>	Ø130mm Vit folie med skyddslaminat Blått tryck PMS 295C	Dekalen placeras på vägg under fönster. Placeras väl synlig, även när den integrerade barnstolen används.

### 3. Interiöra dekaler

#### 3.5 Barnvagnsplats

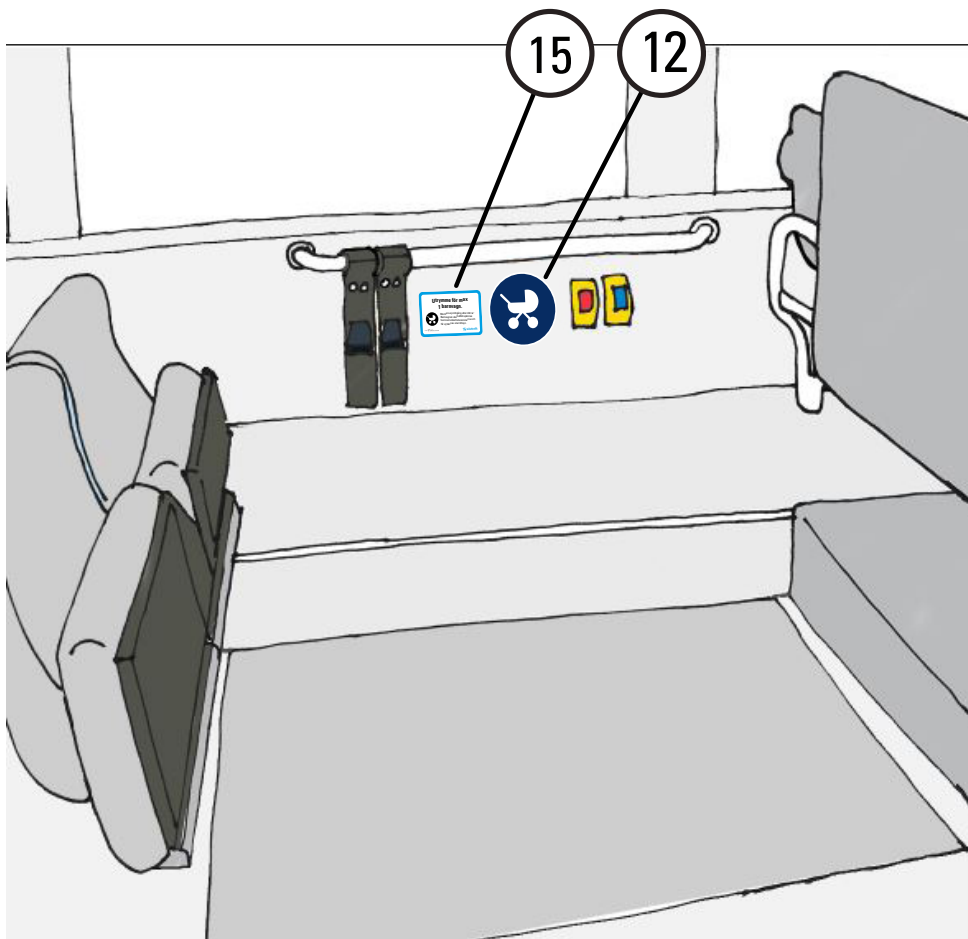

Dekal	Storlek, folie, typsnitt	Placering
<b>12. EU Barnvagn</b>	Ø130mm Vit folie med skyddslaminat Blått tryck PMS 295C	Dekalen placeras på vägg under fönster, i höjd med befintlig påkallaknapp. Avstånd mellan dekalerna 10 mm.
<b>15. Tilläggsinfo, barnvagnsplats</b> 15A. 1 barnvagnsplats 15B. 2 barnvagnsplatser 15C. 3 barnvagnsplatser 15D. 4 barnvagnsplatser	120x80mm Vit folie med skyddslaminat Blått tryck PMS Process Cyan C Svart tryck PMS Process Black	Dekalen centreras i höjd med barnvagnsdekalen. Avstånd mellan dekalerna 10 mm. I de fall texttilläggsdekalen inte ryms bredvid barnvagnsdekalen placeras denna centrerat under.

### 3. Interiöra dekaler

#### 3.6 Prioriterade sittplatser

Bilderna nedan är exempelbilder.

För att räknas som en prioriterad sittplats ska fyra kriterier uppfyllas:

1. Sittplatsen är placerad direkt på låggolv utan podester
2. Sittplatsen är utöver sedvanlig röd stannarknapp även försedd med blå påkallknapp
3. Sätena ska vara försedda med armstöd mot mittgång
4. Sittplatsen är uppmärkt med dekal. En dekal per enkelsäte eller dubbelsäte

Sittplatser som ej uppfyller ovan beskrivna kriterier räknas ej som reserverade sittplatser och ska därmed inte heller märkas upp med dekal 13.

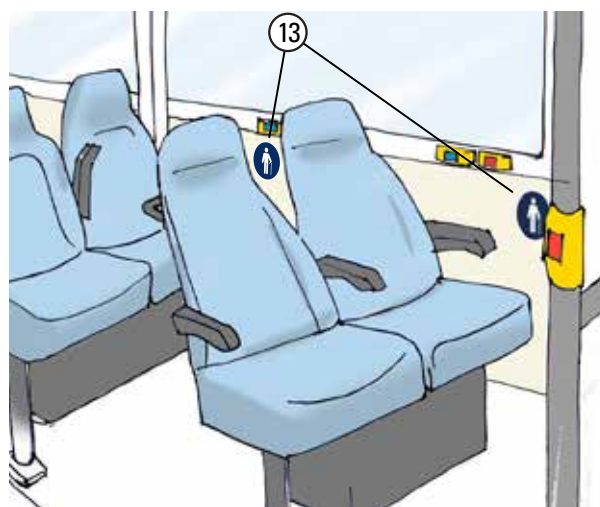
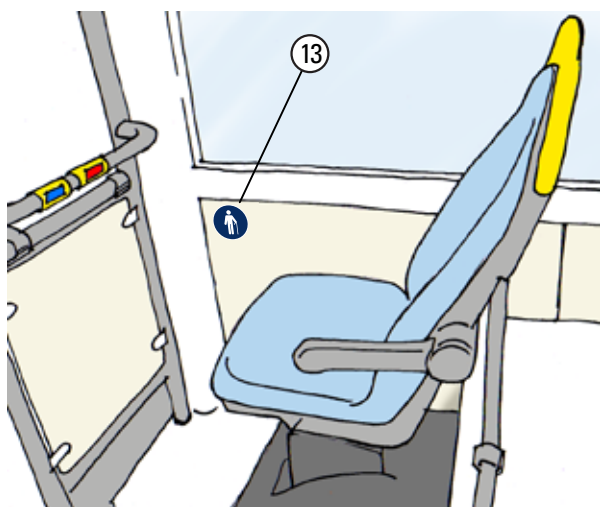
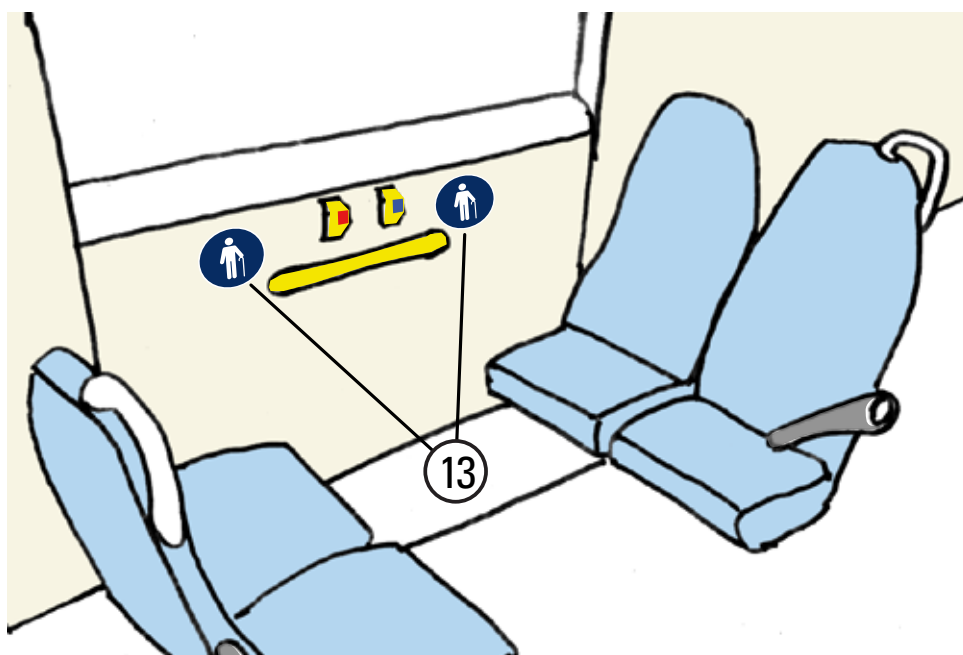

Dekal	Storlek, folie, typsnitt	Placering
13.EU Prioriterad sittplats	Ø130mm Vit folie med skyddslaminat Blått tryck PMS 295C	Dekalerna placeras på vägg under fönster, i höjd med befintlig påkallknapp. Placeras väl synligt även när platserna används.



### 3. Interiöra dekaler

#### 3.7 Fordonsnummer

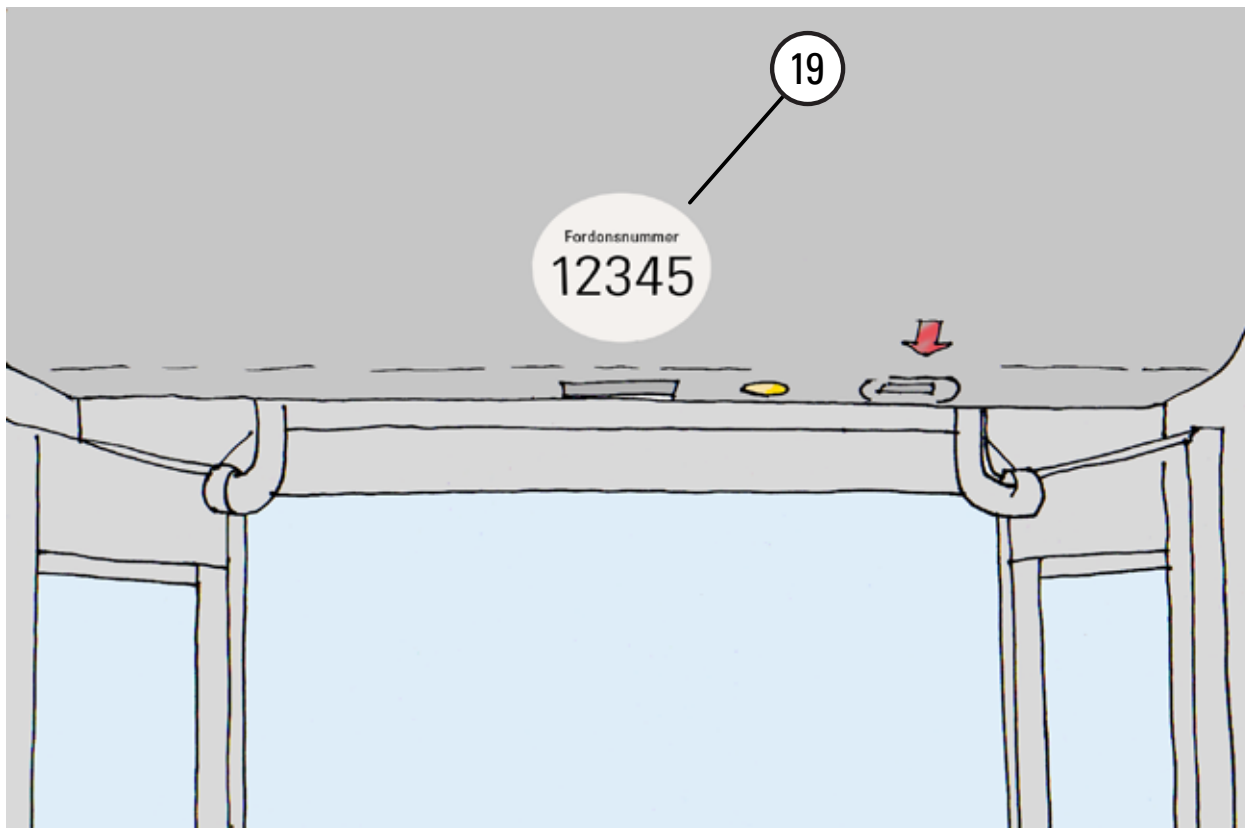

Dekal	Storlek, folie, typsnitt	Placering
<b>19. Fordonsnummer interiör</b>	Ø80mm Vit folie med skyddslaminat Tryckfärger: PMS Warm Grey 1C PMS Process Black	Placeras över varje dörr, synlig för en avstigande passagerare. Om dekalen konkurrerar med andra dekaler eller komponenter om utrymmet över dörr, placeras den i första hand nertill och mot mitten.

### 3. Interiöra dekaler

#### 3.8 Taxeinformationsdekaler

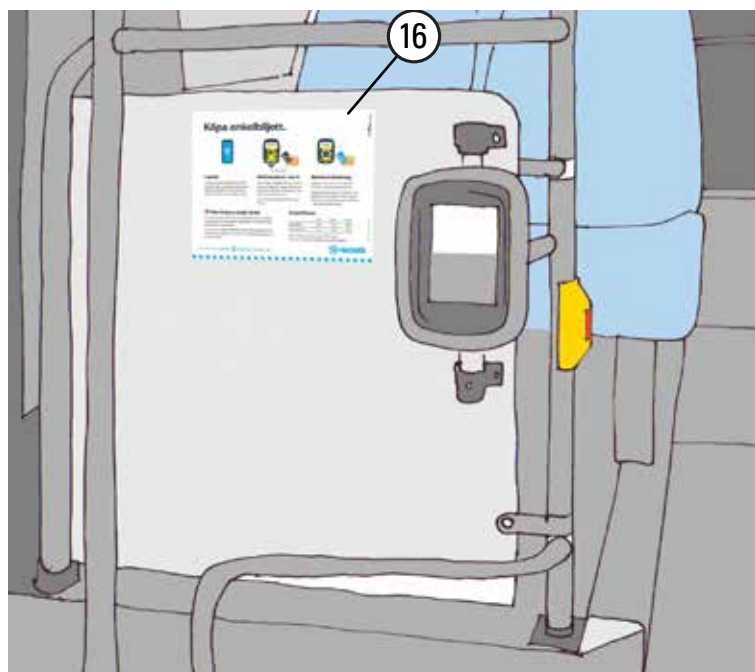
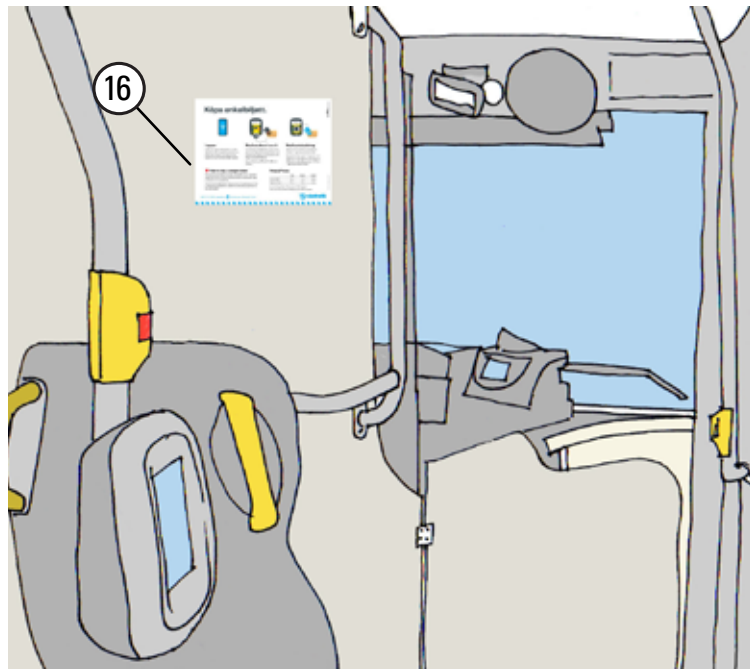

Dekal	Storlek, folie, typsnitt	Placering
16. Enkelbiljett	270x210, fyrfärgstryck	Placeras nära validator överallt i fordonet. Det ska finnas en dekal vid varje enskild validator i fordonet.
Taxeinformationsdekalererna är exempel. Använd alltid aktuell version!		



### 3. Interiöra dekaler

#### 3.9 Ladduttag

På fordon som har ladduttag ska det finnas en dekal vid samtliga ladduttag i bussen.

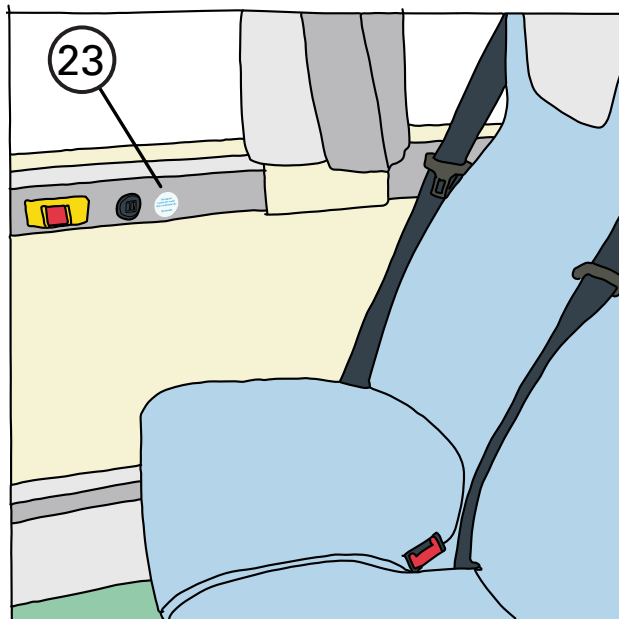

Exempel vägglacering

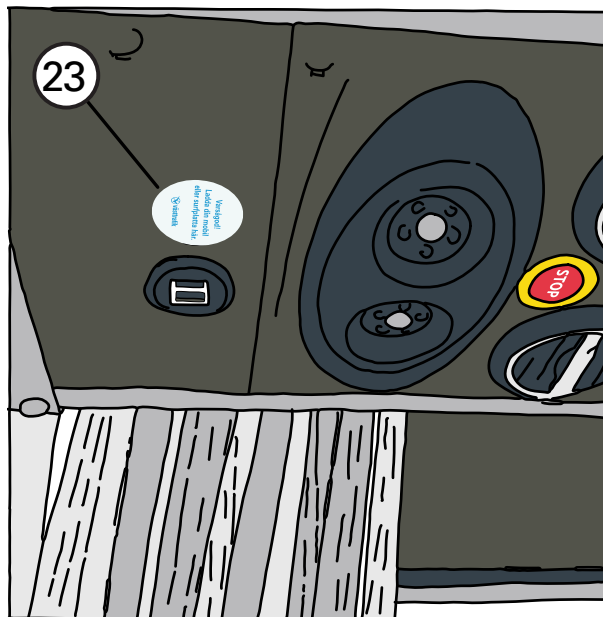

Exempel taklacering

Dekal	Storlek, folie, typsnitt	Placering
<b>23. Ladduttag</b>	Ø35mm. Folie vitt skyddslaminat Tryckfärger: PMS Process Cyan C och PMS Process Cyan C 10%	Placeras nära USB-kontakt för laddning av mobiler och surfplattor. Vid placering över sittplats ska texten läsas rättvänd av <u>sittande</u> trafikant.

### 3. Interiöra dekaler

#### 3.10 Upplysning förbandslåda och hörslinga

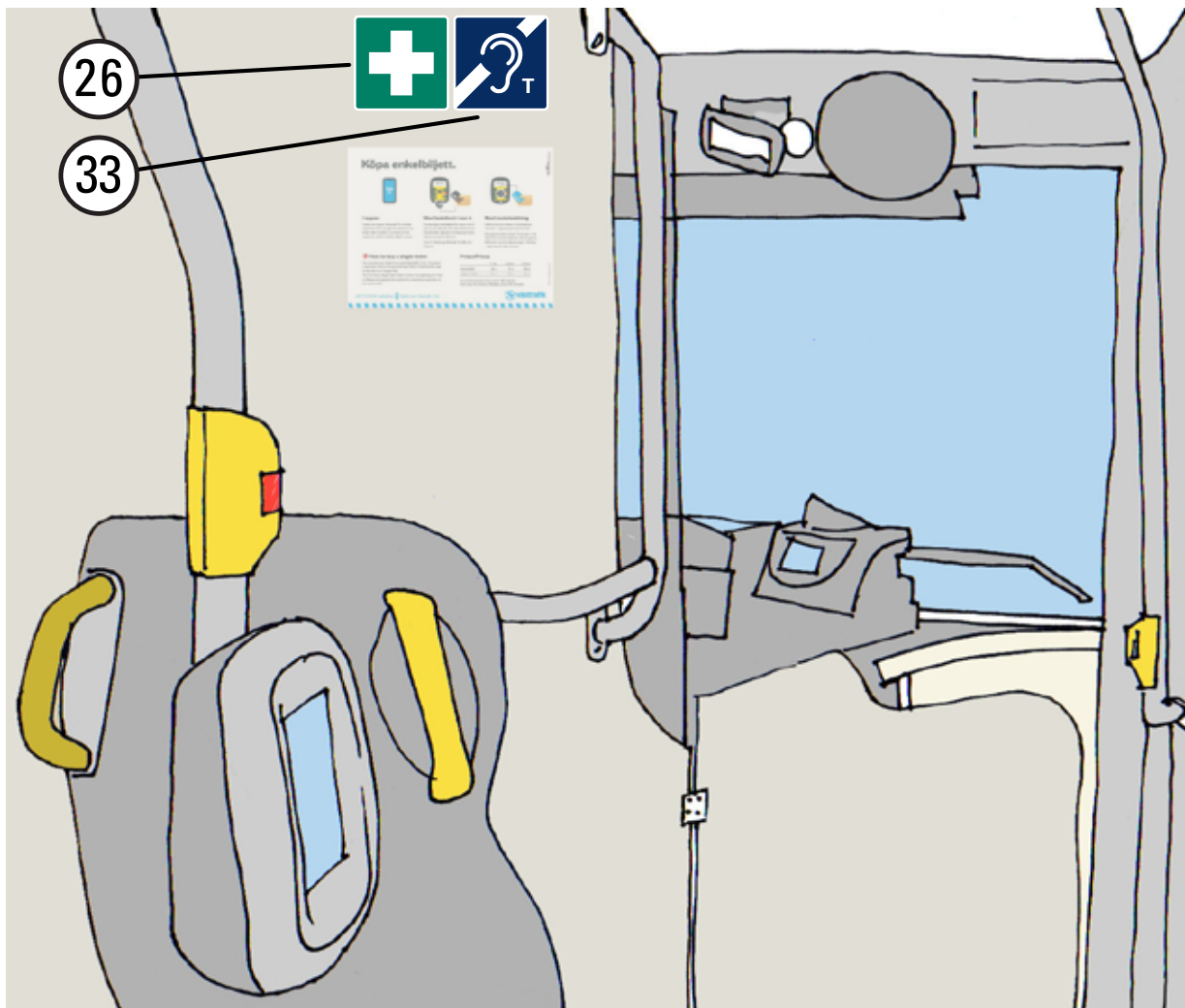

#### Upplysning förbandslåda och hörslinga

Dekal	Storlek, folie, typsnitt	Placering
<b>26. Förbandslåda</b>	120x120 mm. PMS 3288C, skyddslaminat	Placeras 50mm ner från överkant fri yta på vägg mot förarplats. Alternativ placering, se sid 33.
<b>33. Hörslinga</b>	120x120 mm. PMS 295C, skyddslaminat	<b>Endast på fordon med hörslinga!</b> Placeras bredvid <b>26. Förbandslåda</b> - eller i grupp enligt bild.. Alternativ placering, se sid 33.

## 4. Ritningar

Blå dekormålning områdesbuss

höger sida, måttritning

Finns för nedladdning på [partner.vasttrafik.se/fordonsdesign](https://partner.vasttrafik.se/fordonsdesign)

**214 A**

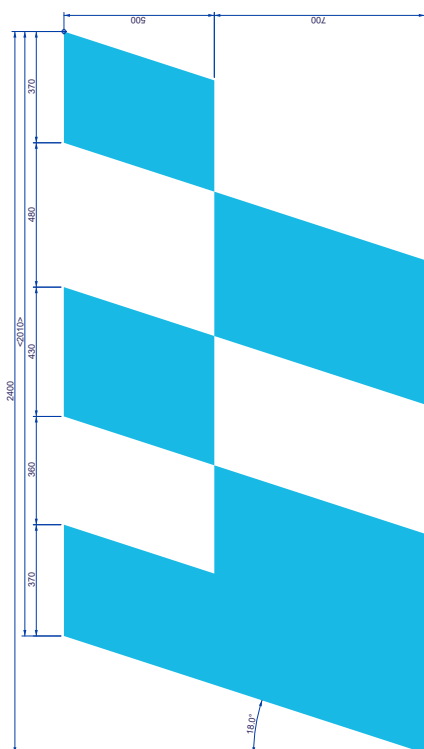

**214 B**

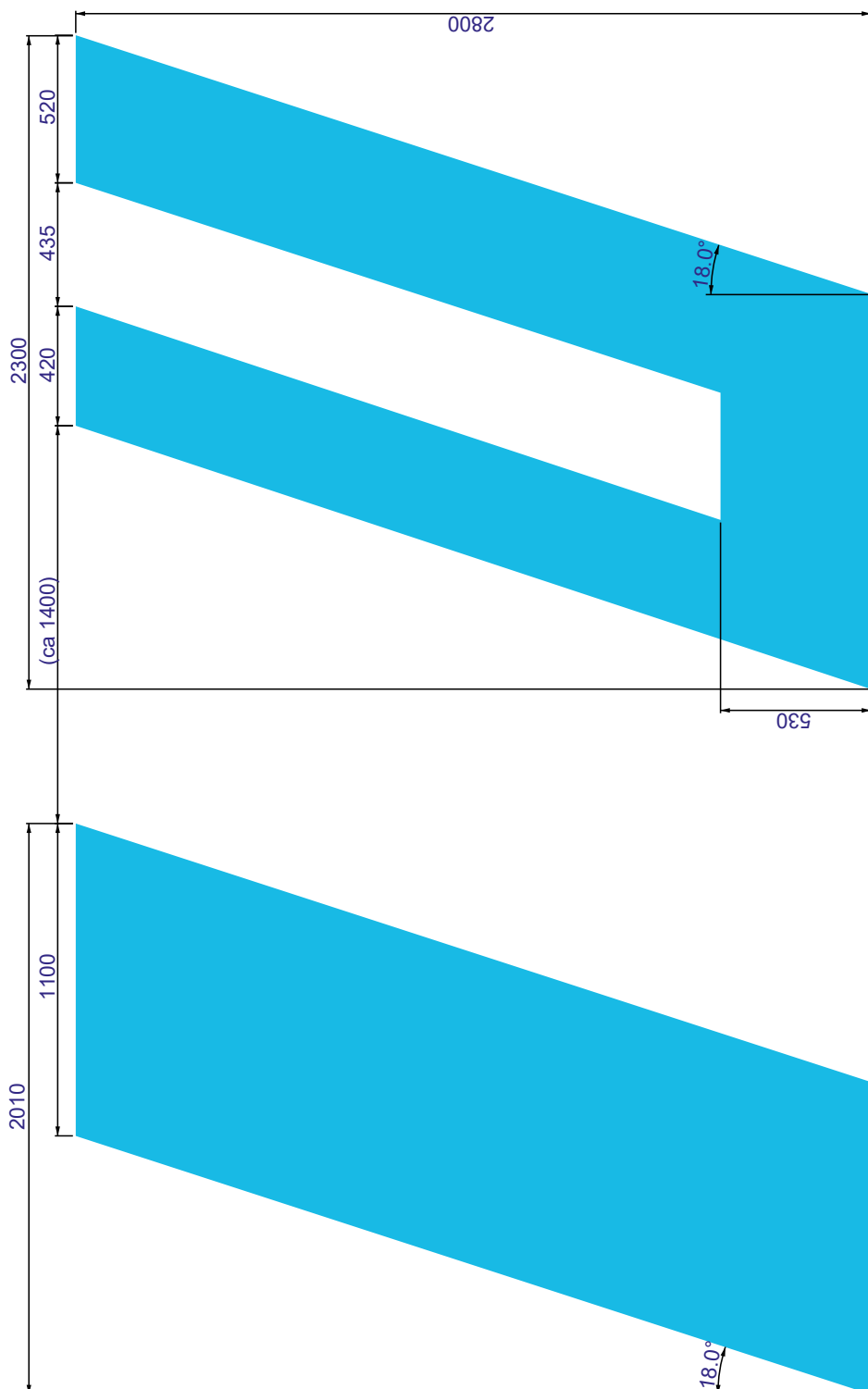

## 4. Ritningar

### Blå dekormålning områdesbuss, vänster sida, måttritning

Finns för nedladdning på [partner.vasttrafik.se/fordonsdesign](https://partner.vasttrafik.se/fordonsdesign)

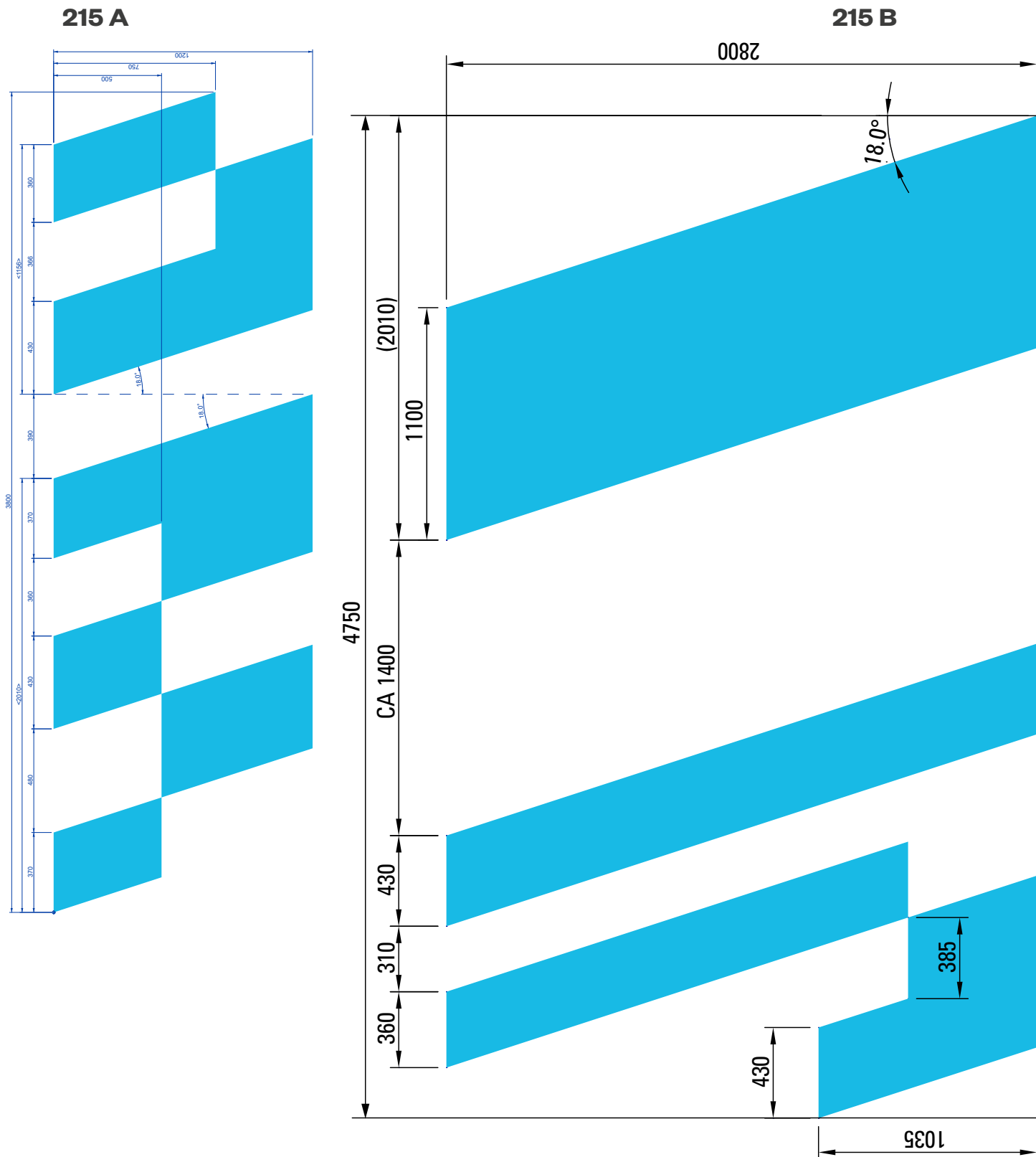

## 4. Ritningar

Blå dekormålning expressbuss

höger sida, måttritning

Finns för nedladdning på [partner.vasttrafik.se/fordonsdesign](https://partner.vasttrafik.se/fordonsdesign)

**314 A**

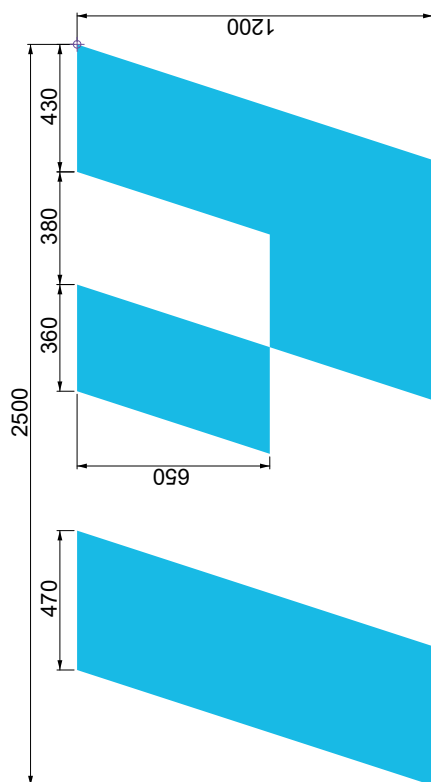

**314 B**

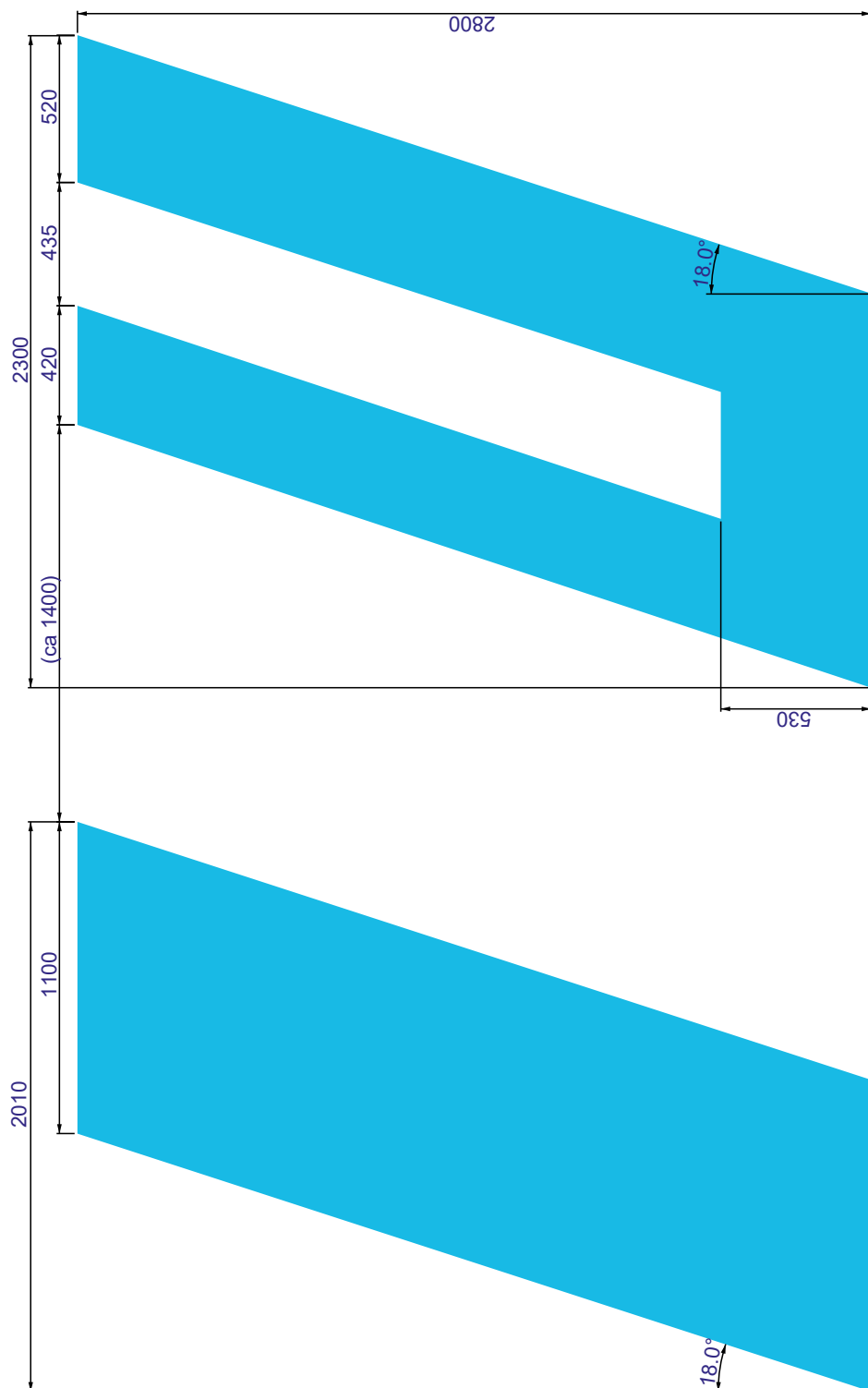

## 4. Ritningar

### Blå dekormålning expressbuss, vänster sida, måttritning

Finns för nedladdning på [partner.vasttrafik.se/fordonsdesign](https://partner.vasttrafik.se/fordonsdesign)

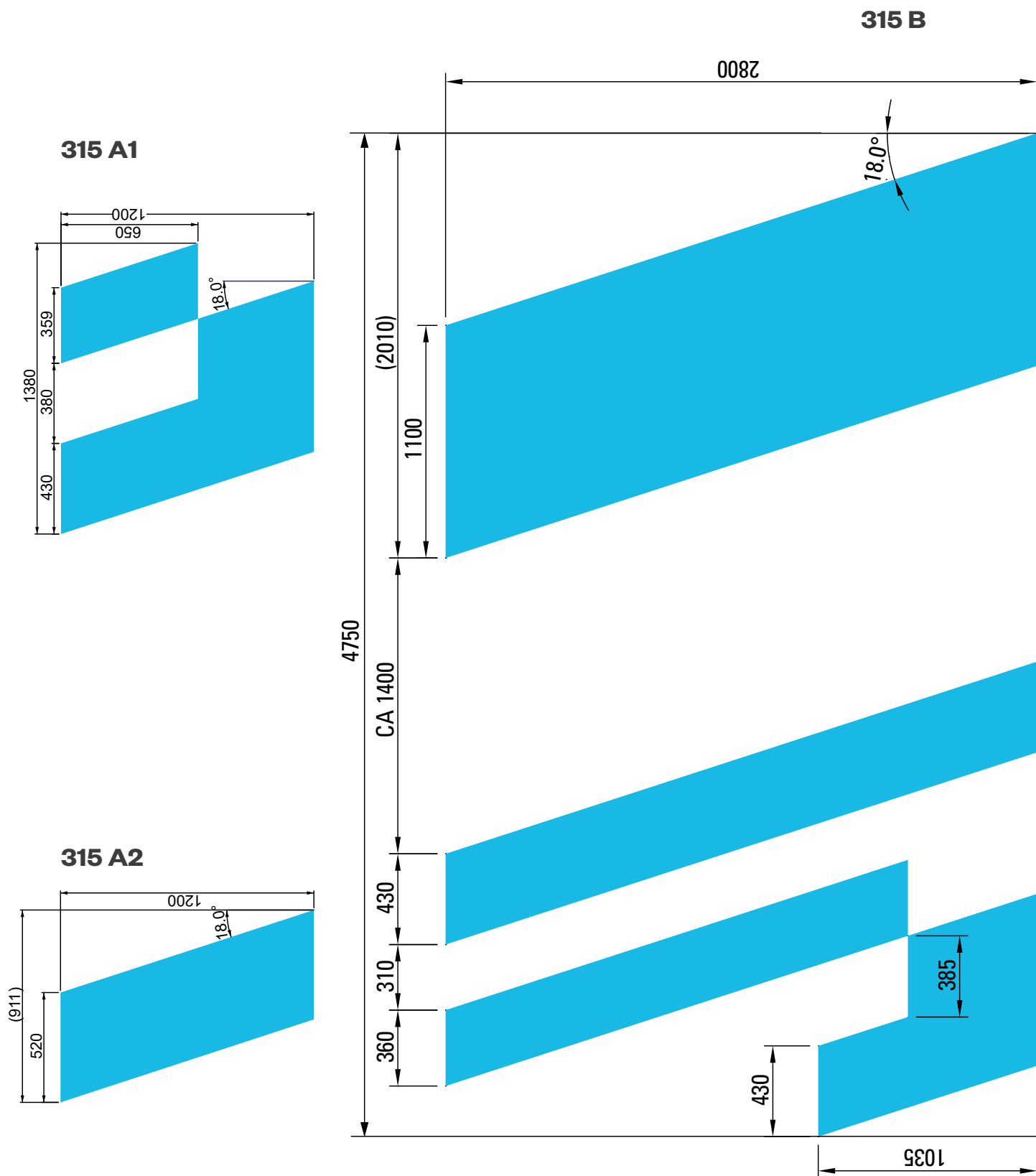

## Bilaga: Dekal för blippbetalning på kortläsare i zon A

2023-05-08 Sid 1/1

### Västtrafik informerar.



# Märk kortläsare i Zon A med rätt dekal.

## Dekal för blippbetalning med symboler för VISA och MasterCard på kortläsare i zon A.

Från tisdag 9 maj 2023 kan resenärer köpa enkelbiljett för Zon A genom att blippa sitt bankkort på kortläsaren ombord. Alla kortläsare på bussar, spårvagnar och båtar i zon A som har symbolen för blippbetalning (4 vågor) ingraverad i nedre kanten på kortläsaren, ska märkas med dekalen för blippbetalning. Dekalen har symbol för blippbetalning/kontaktlös betalning samt Visa och Mastercard och ska placeras längst ner på kortläsaren enligt bilden.



**Saknas dekaler? Anmäl som fel på utrustning enligt ordinarie rutin.**