

Designmanual 2020

Boggibuss

Områdesbuss, EXPRESS

CB1L, CB2L, LB2L, KB2L

Version: 2.0 2024

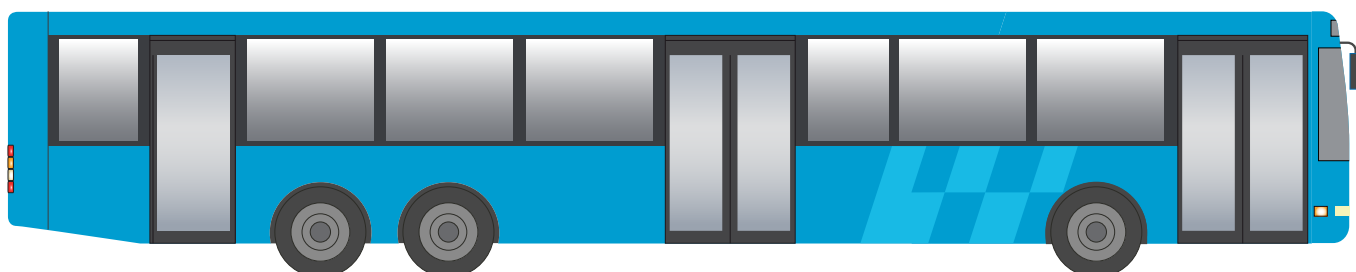

Senaste ändringarna i manualen

Datum	Sida	Dekal eller information	Ersätter:	Notera
2024-09-02	Alla	Version 2.0 2024-09-02	Version 1.8 2024-05-29	Sidhuvud, omslag.
2024-09-02	Flera	ny generation dekal	de flesta (trafikantinfo)	
2024-05-29	Alla	Version 1.8 2024-05-29	Version 1.7 2024-01-22	Sidhuvud, omslag.
2024-05-29	Flera	Nytt dekalstuk	Flera	Nya filnamn
2024-01-22	Alla	Version 1.7 2024-01-22	Version 1.6 2023-12-06	Sidhuvud, omslag.
2024-01-22	19, 20, 26, 27, 28, 30, 31	Text "Kamerabevakning"	"Kameraövervakning"	
2023-12-06	Alla	Version 1.6 2023-12-06	Version 1.5 2023-10-31	Sidhuvud, omslag.
2023-12-06	20, 31, 39, 42	Ny dekal Enkelbiljett	Tidigare dekal	Engelsk dekal bort
2023-10-31	Alla	Version 1.5 2023-10-31	Version 1.4 2023-09-09	Sidhuvud, omslag.
2023-10-31	24	Slagit samman info om OMR och EXPR		Bilderna var lika
2023-10-31	28	Tagit bort skillnad på OMR och EXPR för "Gå på fram, tack!"		Alla bussar utom METRO har denna info.
2023-09-09	Alla	Version 1.4 2023-09-09	Version 1.3 2023-08-01	Sidhuvud, omslag.
2023-09-09	20, 30, 31	Ersatt dekal Interiör Kamerabev.		
2023-06-15	Alla	Version 1.3 2023-06-15	Version 1.2 2023-01-02	Sidhuvud, omslag.
2023-06-15	19, 25, 26, 27, 28	Kamerabevakning 80	Kamerabevakn. 80x135	
2023-06-15	30	Ny sida: Dekal för blippbetalning		
2023-01-02	Alla	Version 1.2 2023-01-02	Version 1.1 2022-02-04	sidhuvud, omslag. Nytt datum.
2023-01-02	5	Korr: omr.-buss, saknad dekor		länkfel
2023-01-02	5	Korr: bakdörr bort på KB2L		
2022-02-04	Alla	Version 1.1 2022-02-04	Version 1.0 2022-01-20	sidhuvud, omslag. Nytt datum, opublicerad version
2022-02-04	20, 31, 42	Ny dekal: 33. Hörslina		
2022-02-04	20, 30, 31	Ny dekal interiör: 34. Kamerabevakning 80x160	Interiör: 8. Kameraövervakning	Exteriört behålles 8. Kameraövervakning
2022-01-20	Alla	Version 1.1 2022-01-20	Version 1.0 2021-04-12	sidhuvud, omslag
2022-01-20	19, 26	Visa din biljett, exteriör	--	Svart, Ø200
2022-01-20	20, 30, 31	Samlad information	Uppdaterade piktogram och text.	Tryckfil på Partnerportalen ej komplett.
2021-02-25	Alla	Nytt upplägg: Fordonstyper	Trafikslag: OMR+ EXPR	Nytt versionsnummer

Innehåll

Senaste ändringarna i manualen	2
Allmän information	4
Arbetsgång för målning och märkning av fordon	4
1. Exteriör målning och dekor	
Översikt, exempel	5
1.1 Områdesbuss - Blå dekormålning, färgkoder och mått	6
1.2 Områdesbuss - Blå dekorfolier	7
1.3 Områdesbuss - Blå dekorfolier, placering alt. målning	8
Alternativ placering vid lägre sidopanel, vänster sida	9
1.4 EXPRESS-buss - Blå dekormålning, färgkoder och mått	10
1.5 EXPRESS-buss - Blå dekorfolier, placering alt. målning	11
Höger sida	11
Vänster sida	14
1.6 EXPRESS-buss - Rosa målning, färgkoder och mått	17
Höger och vänster sida	17
Front och baksida	18
Dekalpaletter	
Exteriöra dekaler, palett	19
Interiöra dekaler, palett	20
2. Exteriöra dekaler	
2.1 Exteriör front	21
2.2 Exteriör baksida	22
2.3 Exteriör sidor, Västtrafiks logotyp	23
2.3 Exteriör sidor, Västtrafiks logotyp	24
2.4 Exteriör sidor, EXPRESS-logotyp	25
2.5 Ingångsinformation, framdörr	26
2.6 Ingångsinformation, tillgänglighetsanpassad dörröppning	27
2.7 Ingångsinformation, avstigningsdörrar	28
2.8 Fordonsnummer, sidor	29
2.9 Teknikdekaler	29
3. Interiöra dekaler	
3.1 Främre informationsplats	30
- alternativ placering bakom förarplats	31
3.2 Visering av mobil biljett	32
3.3 Rullstolsplats	33
3.4 Plats med integrerad barnstol	34
3.5 Resenär med ledarhund	35
3.6 Barnvagnsplats	36
3.7 Prioriterade sittplatser	37
3.8 Fordonsnummer	38
3.9 Taxeinformationsdekaler	39
3.10 Ladduttag	40
3.11 Upplysning förbandslåda och hörslina	41
4. Ritningar	
Dekormålning områdesbuss, höger sida, måttritning	42
Dekormålning områdesbuss, vänster sida, måttritning	43
Dekormålning expressbuss, höger sida, måttritning	44
Dekormålning expressbuss, vänster -9sida, måttritning	45
Bilaga: Dekal för blippbetalning på kortläsare i zon A	46

Allmän information

Denna manual gäller för fordon tillhörande avtal från 2019 och framåt.

Västtrafik strävar efter att gentemot allmänheten och våra resenärer ha en så enhetlig profil som möjligt för vårt varumärke. Ett led i detta är att ha en tydligt profilerad fordonspark där resenärerna lätt känner igen sig och enkelt förstår våra dekaler med informationsbudskap.

Västtrafiks fordon skall uttrycka öppenhet, tillgänglighet och säkerhet. De skall utstråla hög status, attraktivitet och trygghet.

Med anledning av ovanstående gäller särskilda riktlinjer för hur fordonen skall vara lackerade, stripade och vilka dekaler som skall finnas såväl exteriört som interiört för att leva upp till Västtrafiks profilprogram.

Dekaler som inte finns i designmanualen får ej klistras exteriört eller interiört på fordonen. Undantag för detta är interna informationsdekaler vid förarplatsen samt teknik- och säkerhetsdekaler från fordonstillverkaren.

Eventuella önskemål om att lägga till extradekaler skall godkännas av Västtrafik.

Det åligger Trafikföretaget att kontrollera att fordonen följer de riktlinjer som är beslutade.

Designmanualer återfinns på av Västtrafik angiven webbsida.

Vid eventuella frågetecken kontakta Västtrafik!

Denna designmanual är anpassad för att kunna fungera på olika fordonsmodeller. Skulle det vara så att tveksamhet råder kring placering av någon dekal skall Trafikföretaget kontakta Västtrafik innan dekalerna klistras i eller på fordonet.

Västtrafik

fordon.buss@vasttrafik.se

Arbetsgång för målning och märkning av fordon

För att genomföra en gemensam profil för Västtrafik, är det nödvändigt att följa dessa riktlinjer – både exteriört och interiört.

1. Vid upphandling lämnas material ut med uppgifter om målning och märkning av fordon. Vid revidering av fordon, hämta aktuella uppgifter på Västtrafiks webbplats: partner.vasttrafik.se/fordonsdesign
2. Kontrollera alltid att uppgifterna är aktuella.

1. Exteriör målning och dekor

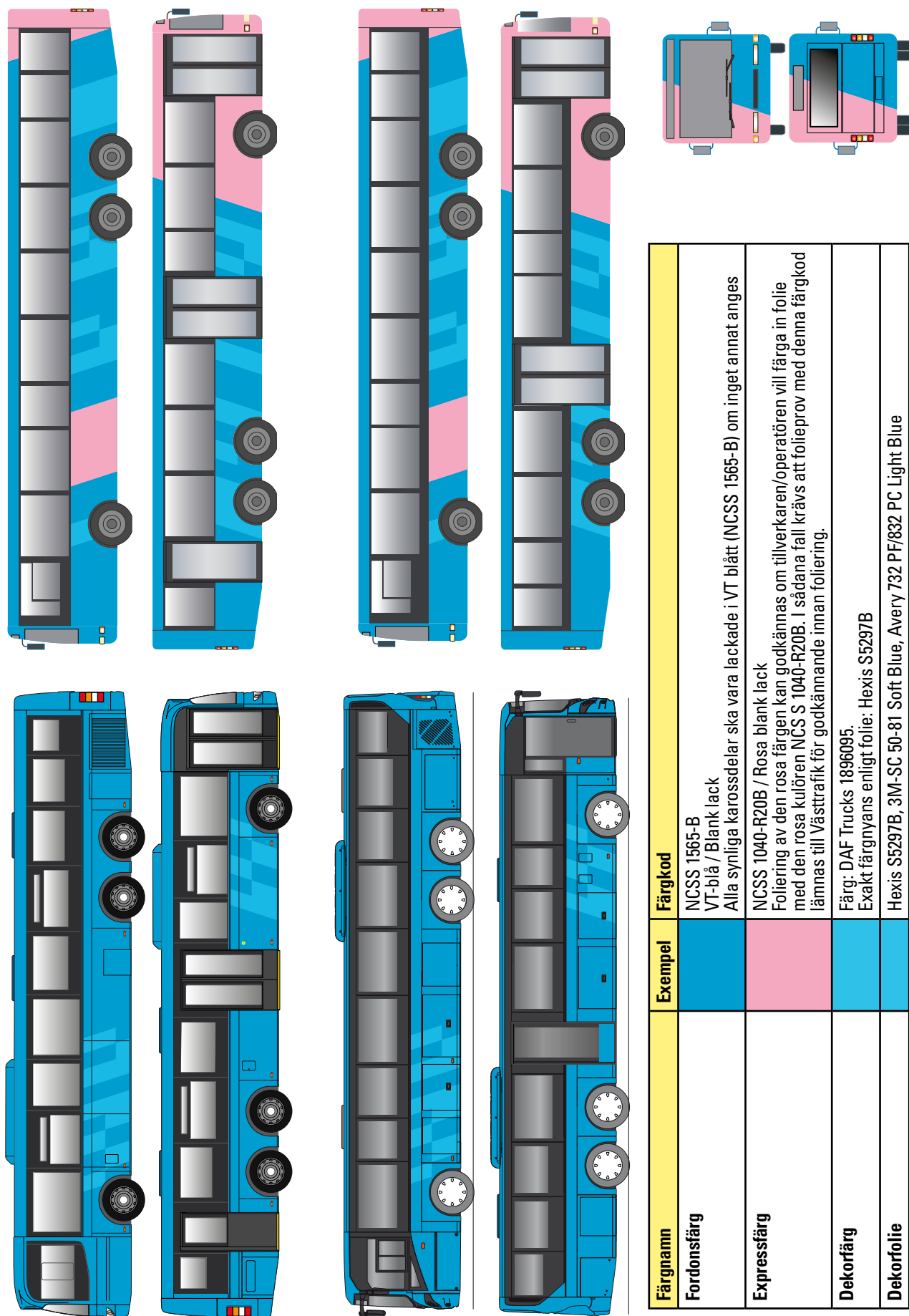

Översikt, exempel



Färgnamn	Exempel	Färgkod
Fordonsfärg		NCSS 1565-B VT-blå / Blank lack Alla synliga karossdelar ska vara lackade i VT blått (NCSS 1565-B) om inget annat anges
Expressfärg		NCSS 1040-R20B / Rosa blank lack Foliering av den rosa färgen kan godkännas om tillverkaren/operatören vill färga in folie med den rosa kulören NCS S 1040-R20B. I sådana fall krävs att folieprov med denna färgkod lämnas till Västtrafik för godkännande innan foliering.
Dekorfärg		Färg: DAF Trucks 1896095. Exakt färgnyans enligt folie: Hexis S5297B
Dekorfolie		Hexis S6297B, 3M-SC 50-81 Soft Blue, Avery 732 PF/832 PC Light Blue

1.1 Områdesbuss - Blå dekormålning, färgkoder och mått

Målningsritning, alternativ till foliering, beskriven på sidorna 16-17

Färger, färgkod	Storlek, färgkod	Placering
Fordonsfärg	Hela fordonet VT-blått, NCSS 1565-B, Blank lack	Alla synliga karossdelar ska vara lackade i VT blått (NCSS 1565-B) om inget annat anges
Dekormålning, höger sida	2400x1200 mm. Färgkod: DAF Trucks 1896095 Exakt färgnyans enligt folie: Hexis S5297B	Utifrån placeringspunkt  , se sid 8
Dekormålning, vänster sida	3800x1200 mm. Färgkod: DAF Trucks 1896095 Exakt färgnyans enligt folie: Hexis S5297B	Utifrån placeringspunkt  , se sid 8-9

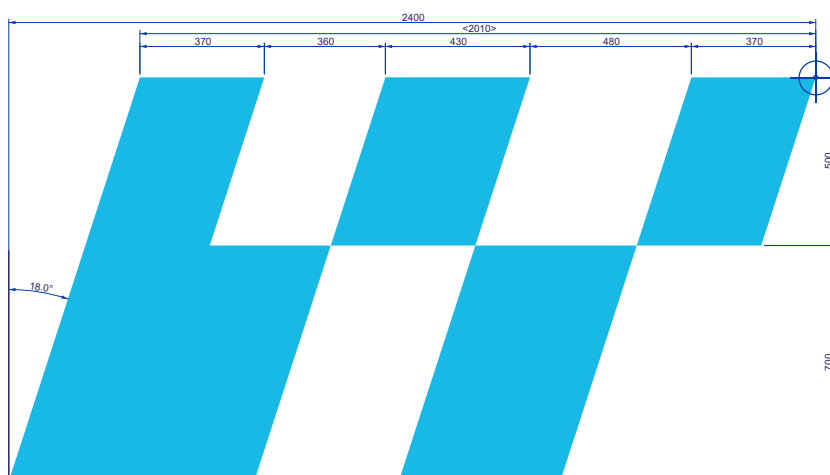

Dekormålning, höger sida.

Finns för nedladdning på partner.vasttrafik.se/fordonsdesign

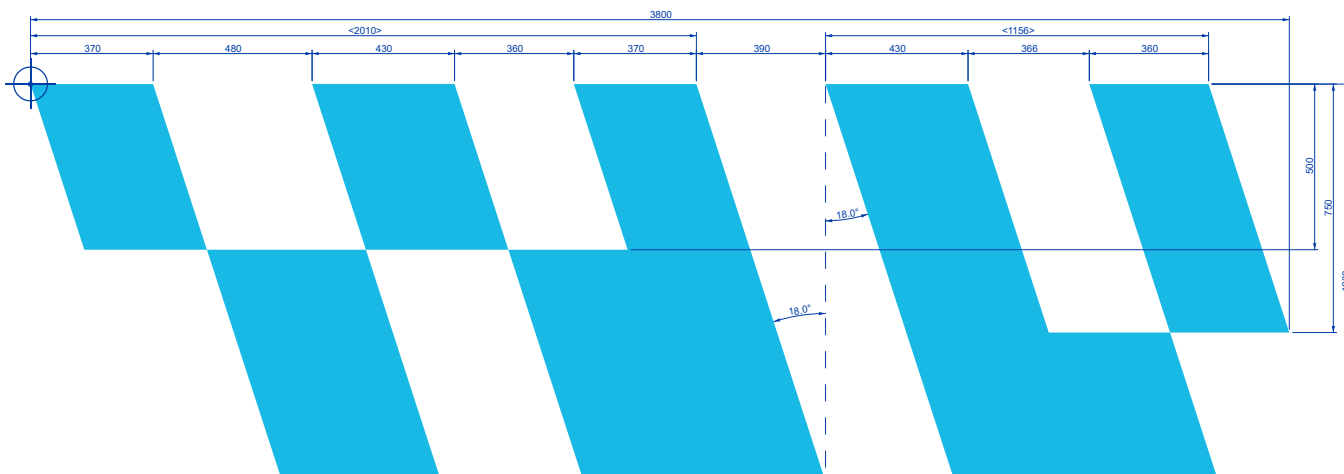

Dekormålning, vänster sida.

Finns för nedladdning på partner.vasttrafik.se/fordonsdesign

1.2 Områdesbuss - Blå dekorfolier

Mått och placering båda sidor

14. Höger sida, hel dekal. Placeringspunkt, se info sid 8: 



15. Vänster sida, hel dekal. Placeringspunkt, se info sid 8-9: 



Dekal	Storlek, folie, typsnitt	Placering
14. Dekorfolie, högersida	2400x1200 mm. Folie: Hexis S5297B, 3M-SC 50-81 Soft Blue, Avery 732 PF/832 PC Light Blue	Utifrån placeringspunkt, se sid 8
15. Dekorfolie, vänstersida	3800x1200 mm. Folie: Hexis S5297B, 3M-SC 50-81 Soft Blue, Avery 732 PF/832 PC Light Blue	Utifrån placeringspunkt, se sid 8-9

1.3 Områdesbuss - Blå dekorfolier, placering alt. målning

Båda sidor

14. Dekorfolie höger sida

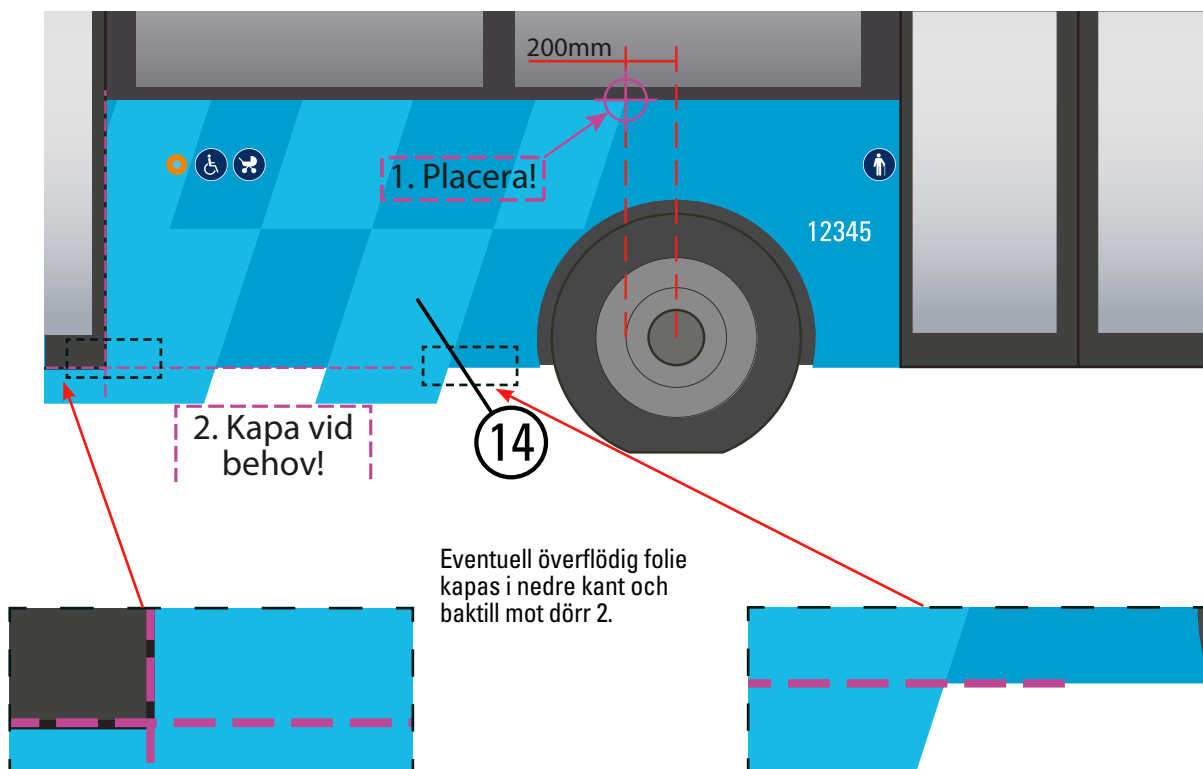

15. Dekorfolie vänster sida

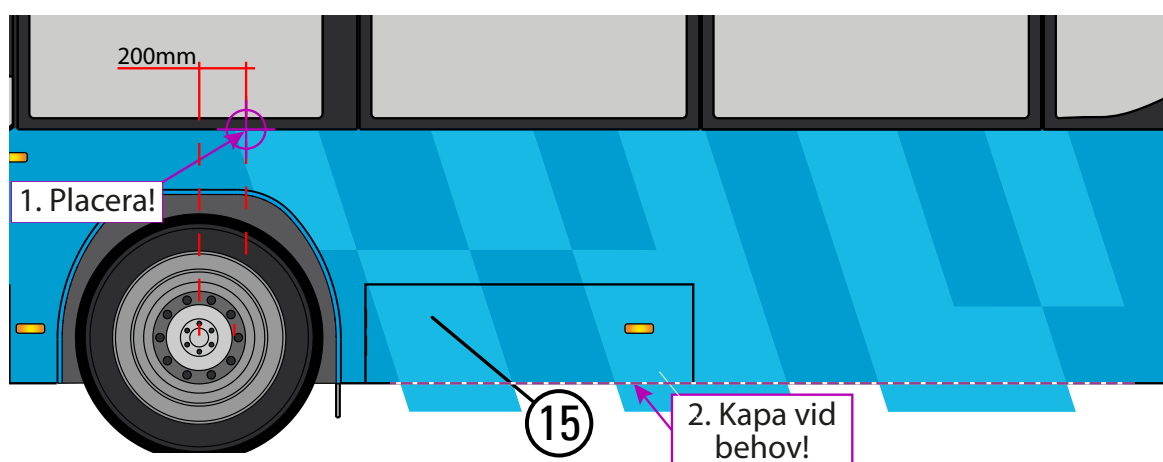

1.3 Områdesbuss - Blå dekorfolier, alternativ placering/målning

Alternativ placering vid lägre sidopanel, vänster sida

15 Dekorfolie vänster sida

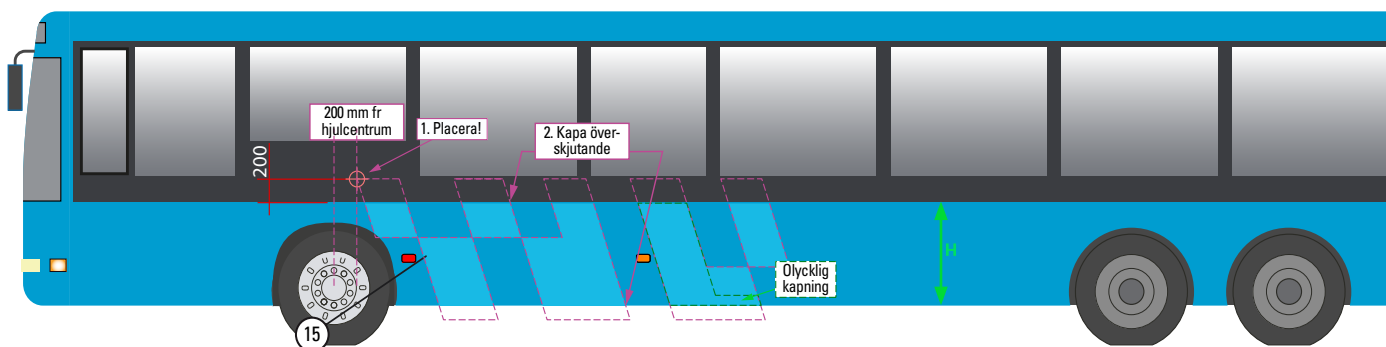

Utsnitt

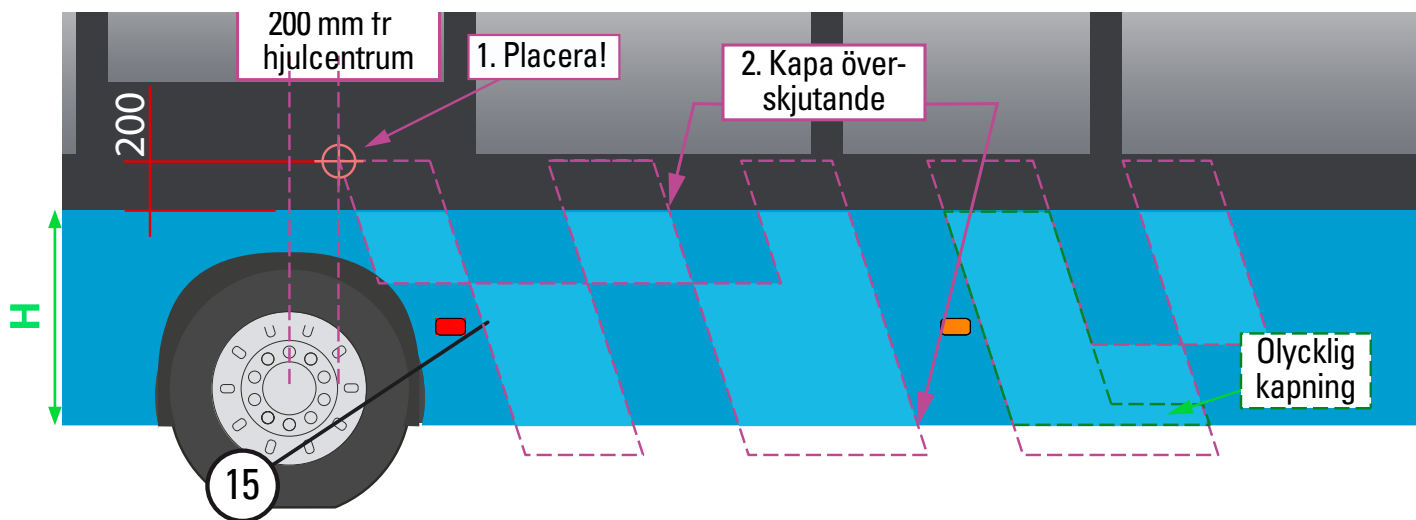



Sidopanelens höjd (H) är här lägre (<900mm). Dekoren blir olyckligt beskuren om placering enligt sid 18 används (se grön streckad linje).

Insättningspunkten placeras här istället lodrätt över hjulcentrum, 200mm över VT-blå lackgräns.

Eventuell överflödig folie trimmas vid behov!

1.4 EXPRESS-buss - Blå dekormålning, färgkoder och mått

Målningsritning, alternativ till foliering, beskriven på sidorna 9-14

Färger, färgkod	Storlek, färgkod	Placering
Fordonsfärg	Hela fordonet NCSS 1565-B, Blank lack	--
Dekormålning, höger sida	Höjd 1200 mm. Färgkod: DAF Trucks 1896095 Exakt färgnyans enligt folie: Hexis S5297B	Utifrån placeringspunkt  Se sid 11-12
Dekormålning, vänster sida	Höjd 1200 mm. Färgkod: DAF Trucks 1896095 Exakt färgnyans enligt folie: Hexis S5297B	Utifrån placeringspunkt  Se sid 11-12

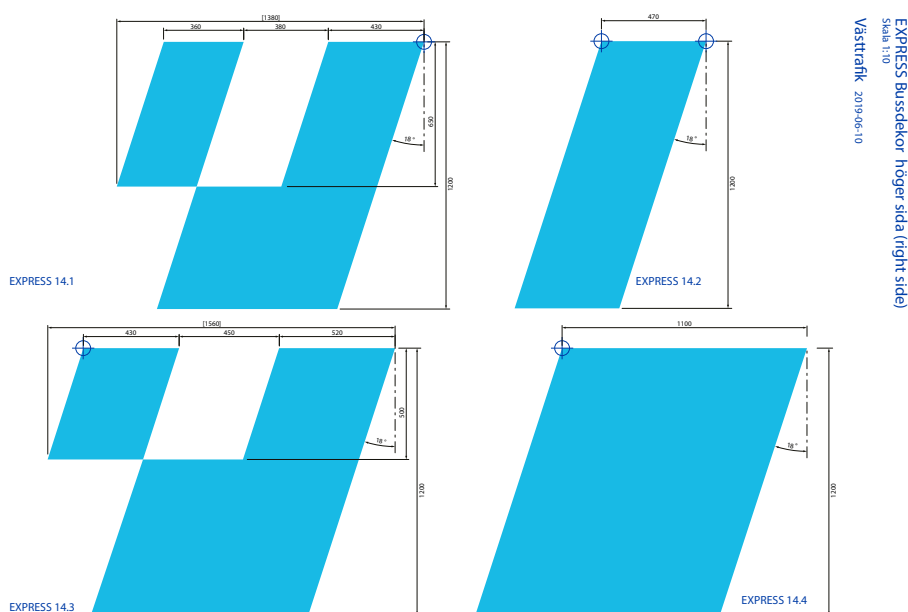

Dekormålning EXPRESS, höger sida.

Ritning i pdf-format i skala 1:10 finns för nedladdning på: partner.vasttrafik.se/fordonsdesign

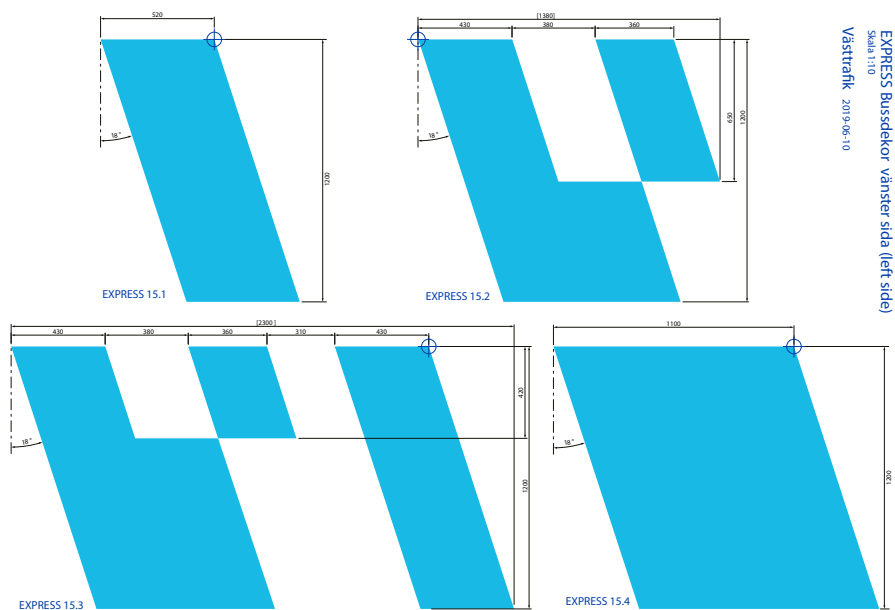

Dekormålning EXPRESS, vänster sida.

Ritning i pdf-format i skala 1:10 finns för nedladdning på: partner.vasttrafik.se/fordonsdesign

1.5 EXPRESS-buss - Blå dekorfolier, placering alt. målning

Höger sida

14X.1, 14X.2 Dekorfolier höger sida

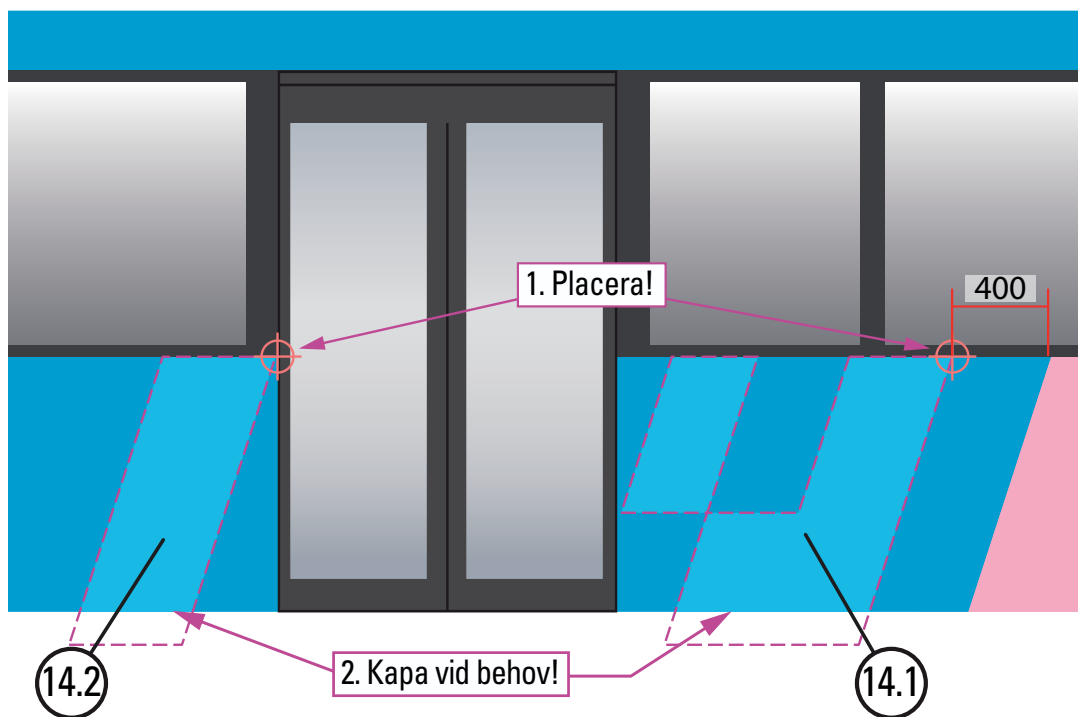

Eventuell överflödig folie trimmas vid behov!.

14X.3, 14X.4 Dekorfolier höger sida

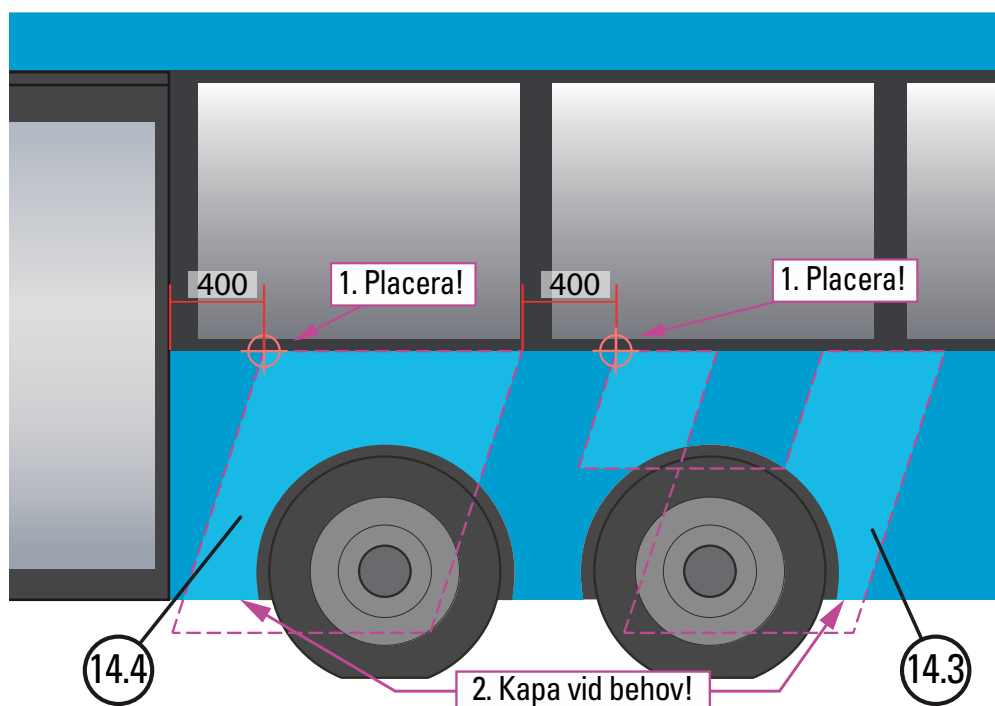

1.5 EXPRESS-buss - Blå dekorfolier, placering alt. målning

Höger sida, lägre sidopanel

14.1, 14.2 Dekorfolie höger sida

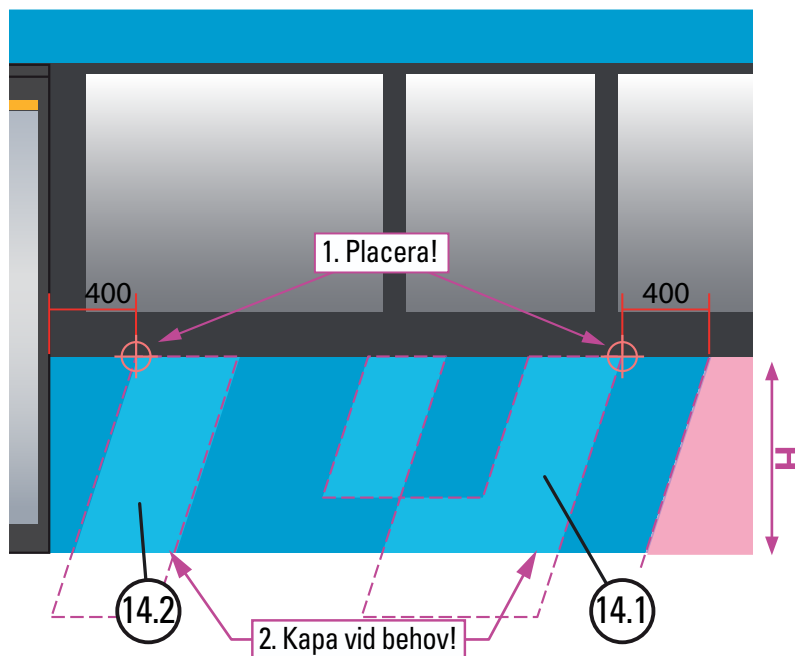

Sidopanelens höjd (H) är här lägre (<900mm)

14.3, 14.4 Dekorfolier höger sida

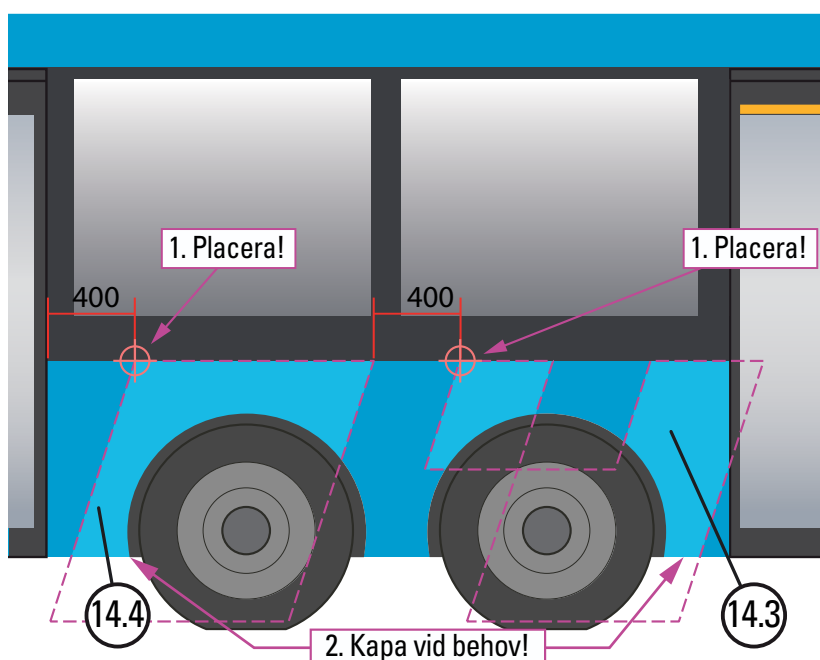

Eventuell överflödig folie trimmas vid behov!.

1.5 EXPRESS-buss - Blå dekorfolier, exteriört

Mått och placering höger sida

14. Höger sida, hela dekaler. Placeringspunkter, se info sid 11-12: 

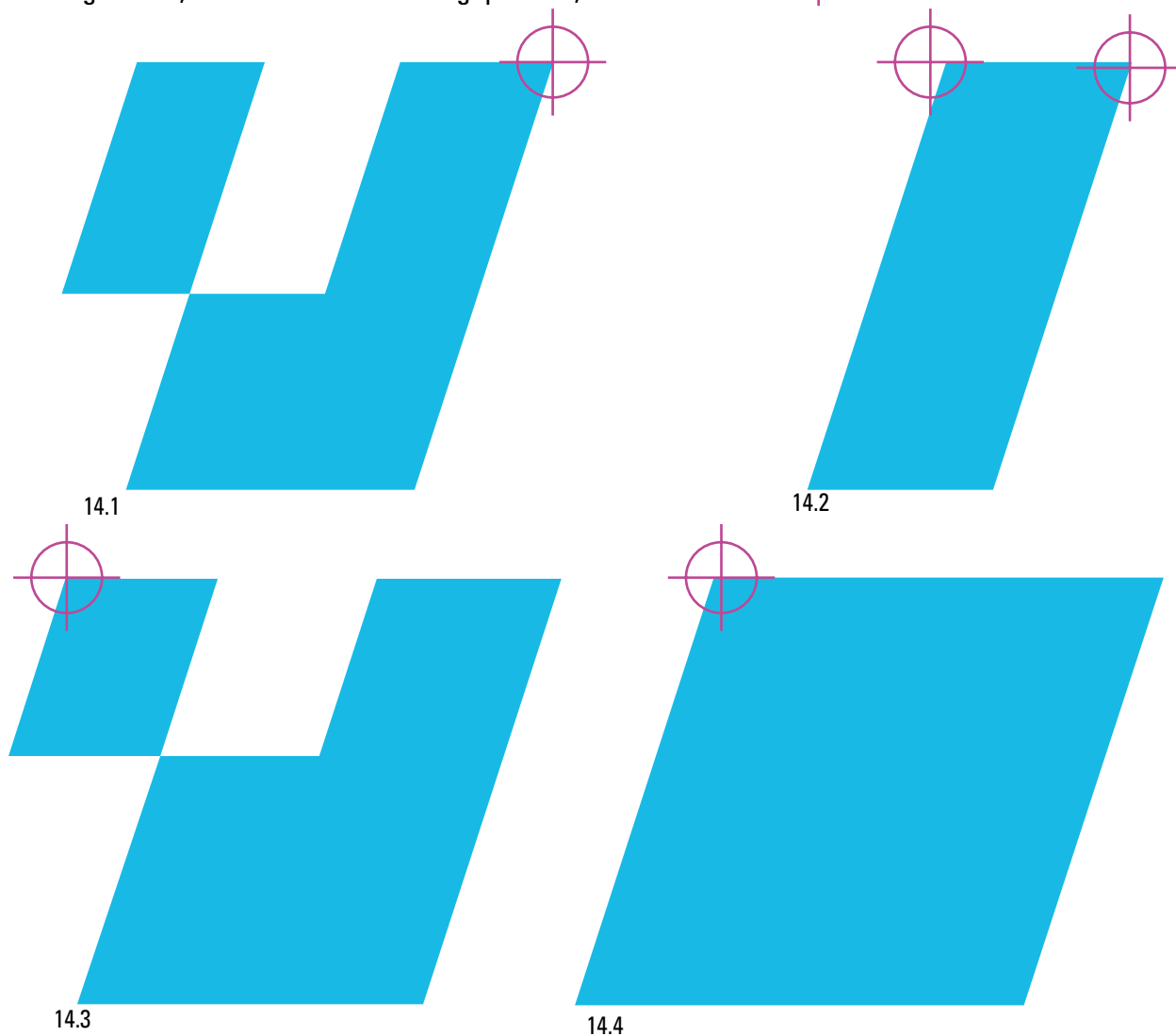

Hexis S5297B, 3M-SC 50-81 Soft Blue, Avery 732 PF/832 PC Light Blue

Dekal	Storlek, folie, typsnitt	Placering
14.1 Dekorfolie, högersida	1380x1200 mm. Folie: Hexis S5297B, 3M-SC 50-81 Soft Blue, Avery 732 PF/832 PC Light Blue.	Placeringspunkt uppe till höger, 400mm bakåt från EXPRESS rosa lack enligt bild på sid 11-12
14.2 Dekorfolie, högersida	860x1200mm. Folie: Hexis S5297B, 3M-SC 50-81 Soft Blue, Avery 732 PF/832 PC Light Blue	Placeringspunkt uppe till höger när dörr 2 är nära folie 14.1, se sid 11. Placeringspunkt uppe till vänster när dörr 2 ger tillräckligt utrymme, se sid 12.
14.4 Dekorfolie, högersida	1490x1200 mm. Folie: Hexis S5297B, 3M-SC 50-81 Soft Blue, Avery 732 PF/832 PC Light Blue.	400mm framför dörr 3 enligt placeringspunkt, se sid 11-12.
14.3 Dekorfolie, högersida	1560x1200 mm. Folie: Hexis S5297B, 3M-SC 50-81 Soft Blue, Avery 732 PF/832 PC Light Blue.	400mm framför folie 14.4 enligt placeringspunkt, se sid 11-12.

1.5 EXPRESS-buss - Blå dekorfolier, placering alt. målning

Vänster sida

15.1, 15.2 Dekorfolier vänster sida

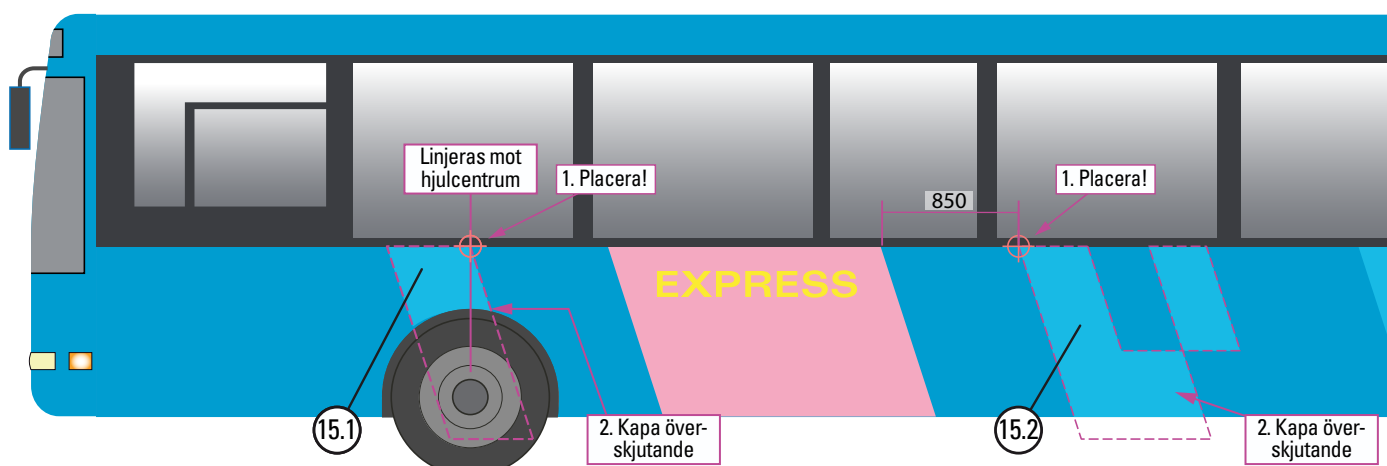

15.3, 15.4 Dekorfolier vänster sida

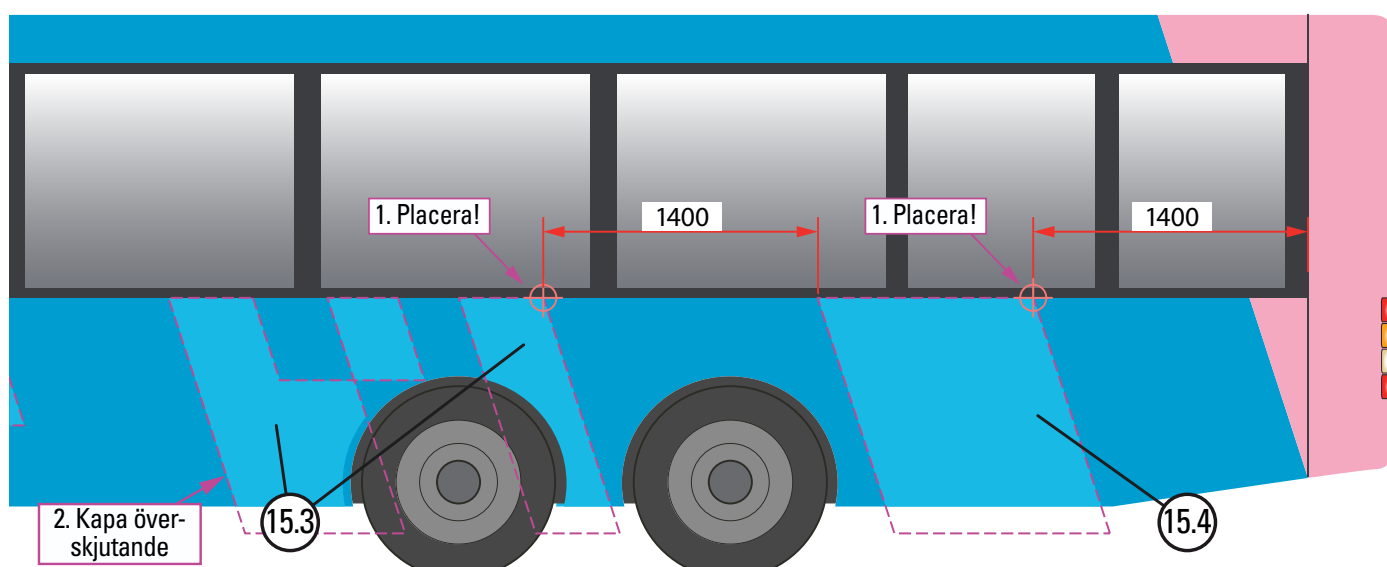

Eventuell överflödig folie trimmas vid behov!

1.5 EXPRESS-buss - Blå dekorfolier, placering alt. målning

Vänster sida, lägre sidopanel

15.1, 15.2, Dekorfolier vänster sida

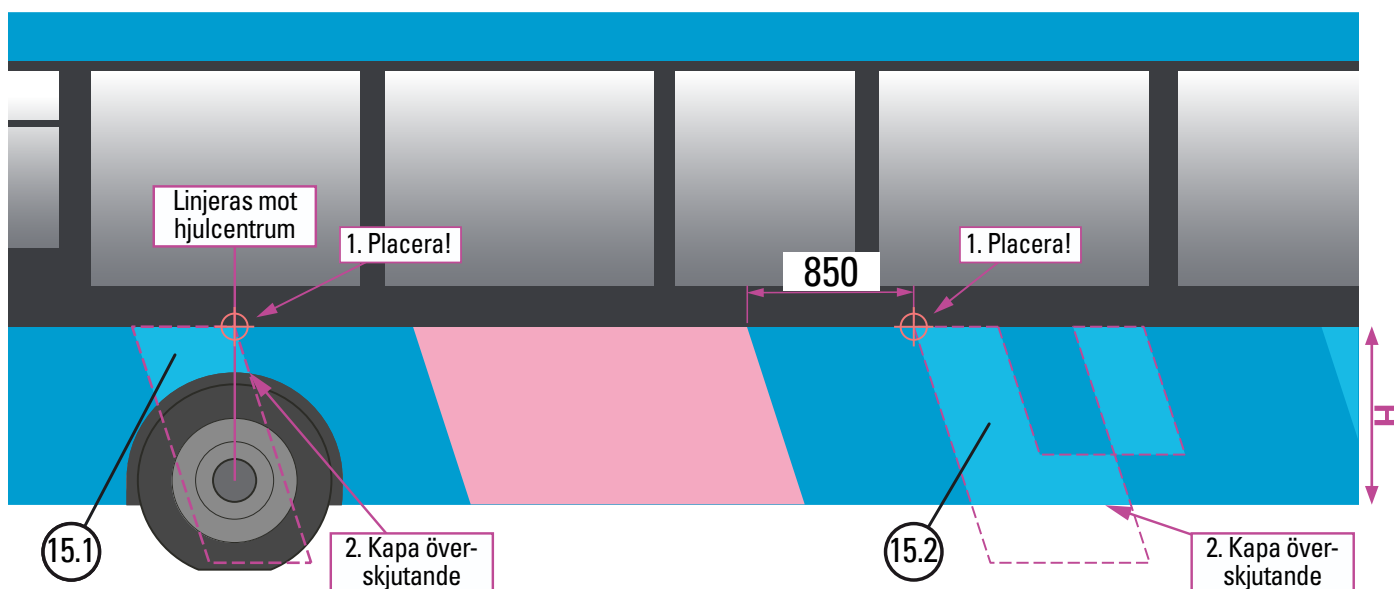

Sidopanelens höjd (H) är här lägre (<900mm)

15.3, 15.4 Dekorfolier vänster sida

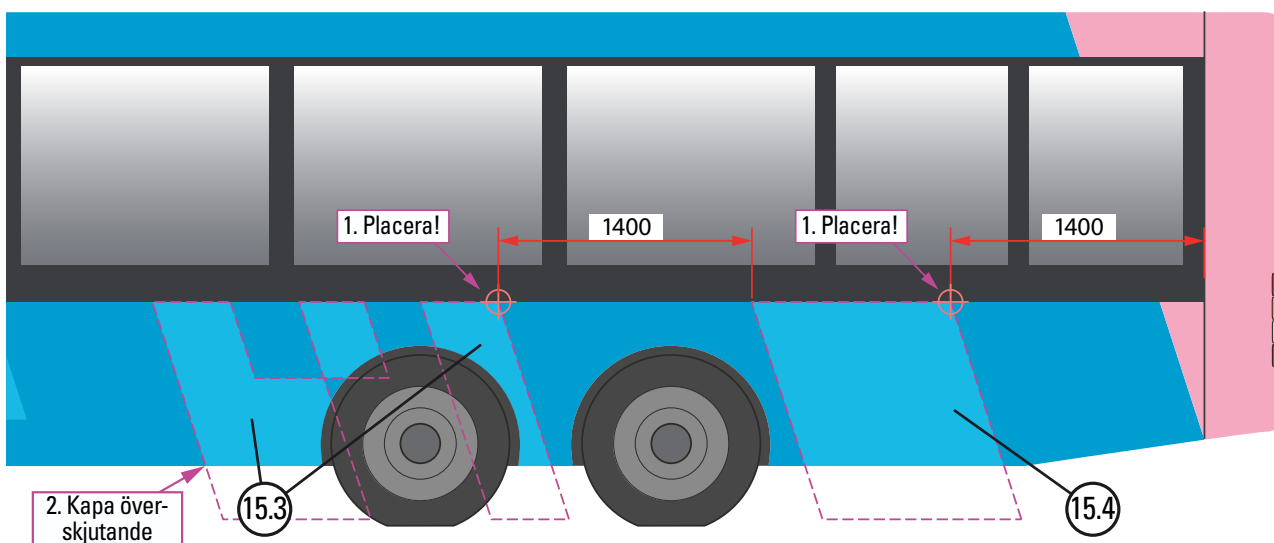

Eventuell överflödig folie trimmas vid behov!

1.5 EXPRESS-buss - Blå dekorfolier, exteriört

Mått och placering vänster sida

15. Vänster sida, hela dekaler. Placeringspunkter, se info sid 14-15: 

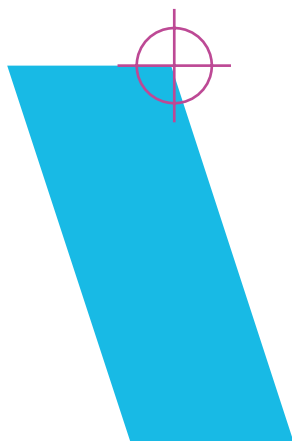

15.1



15.2



15.3

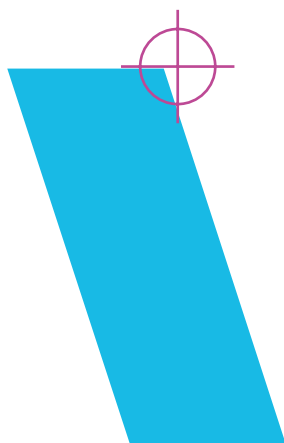

15.4

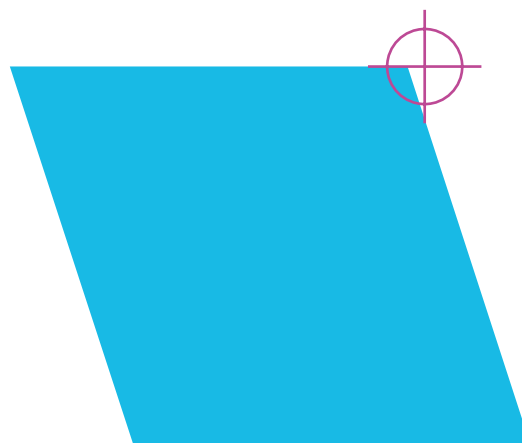

Dekal	Storlek, folie, typsnitt	Placering
15.1 Dekorfolie, vänster sida	911x1200 mm. Folie: Hexis S5297B, 3M-SC 50-81 Soft Blue, Avery 732 PF/832 PC Light Blue.	Centrerad över centrum hjul 1 enligt placeringspunkt, se sid 14-15
15.2 Dekorfolie, vänster sida	1418x1200 mm. Folie: Hexis S5297B, 3M-SC 50-81 Soft Blue, Avery 732 PF/832 PC Light Blue.	Framför hjul 2, 850mm från övre högra hörnet av rosa målning enligt placeringspunkt, se sid 14-15
15.4 Dekorfolie, vänster sida	1380x1200 mm. Folie: Hexis S5297B, 3M-SC 50-81 Soft Blue, Avery 732 PF/832 PC Light Blue.	1400mm framför bakstam enligt placeringspunkt, se sid 14-15
15.3 Dekorfolie, vänster sida	2300x1200 mm. Folie: Hexis S5297B, 3M-SC 50-81 Soft Blue, Avery 732 PF/832 PC Light Blue.	1400mm framför folie 15.4 enligt placeringspunkt, se sid 14-15

1.6 EXPRESS-buss - Rosa målning, färgkoder och mått

Höger och vänster sida

Höger sida

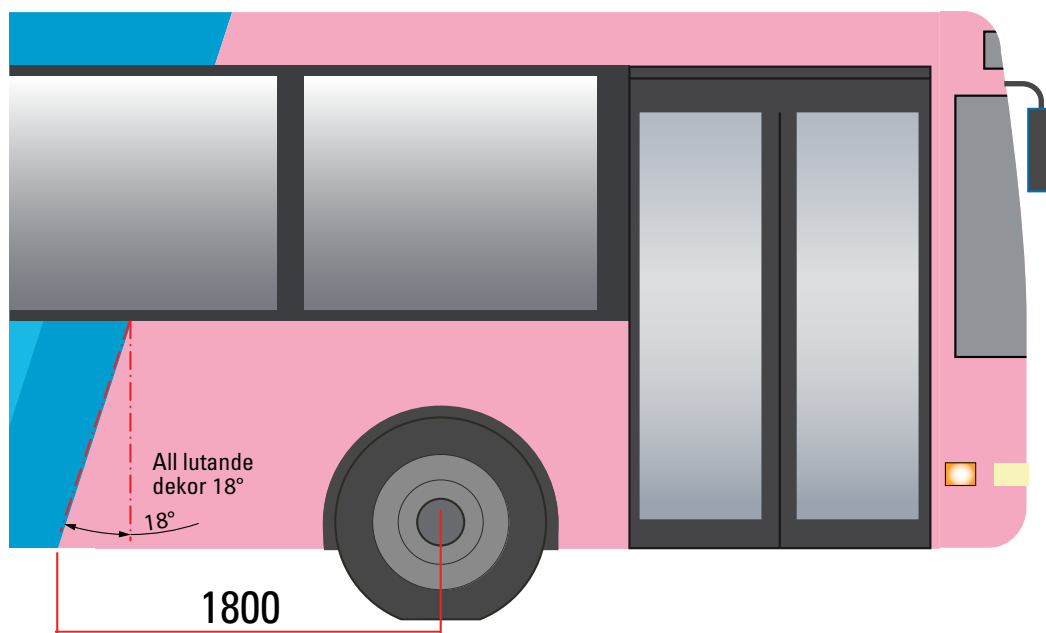

Vänster sida

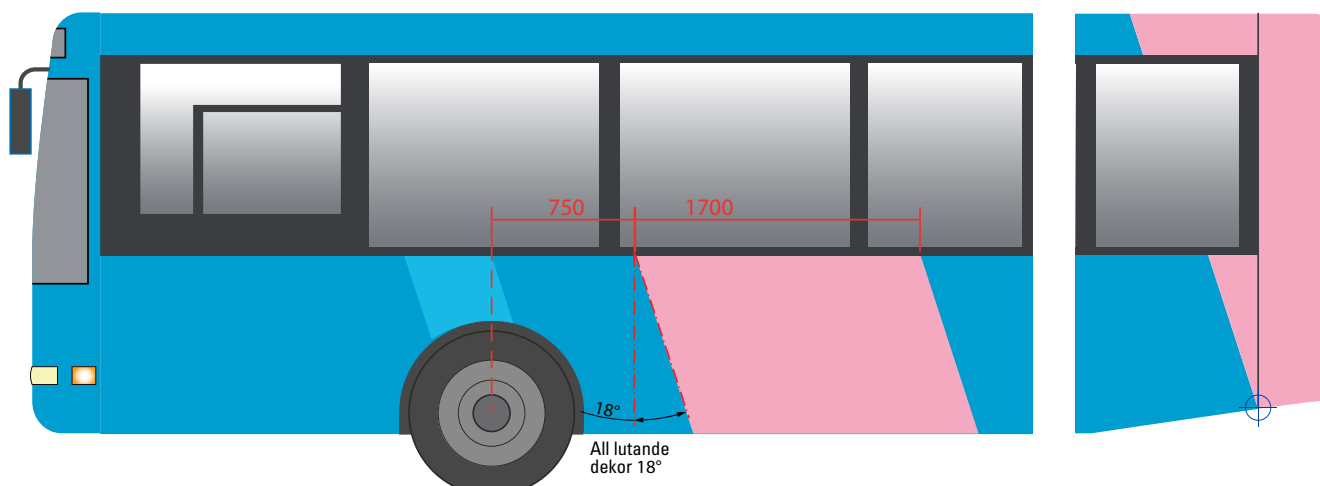

Position/Färg	Färgkod	Placering
Fordonsfärg	NCSS 1565-B VT-blå/ Blank lack	---
Rosa EXPRESS-målning högersida	NCSS 1040-R20B Rosa blank lack	Nedre vänster hörn 1800mm bakåt från hjulcentrum. Vänster kant lutning 18° enligt bild. Målas hela sidan framåt.
Rosa EXPRESS-målning, vänstersida	NCSS 1040-R20B Rosa blank lack	Främre målning: Bredd 1700mm, 750 bakåt från hjulcentrum. Bakre målning: Börjar Bakstammens nedre kant vid  . Kanternas lutning 18° enligt bild.

1.6 EXPRESS-buss - Rosa målning, färgkoder och mått

Front och baksida

Front

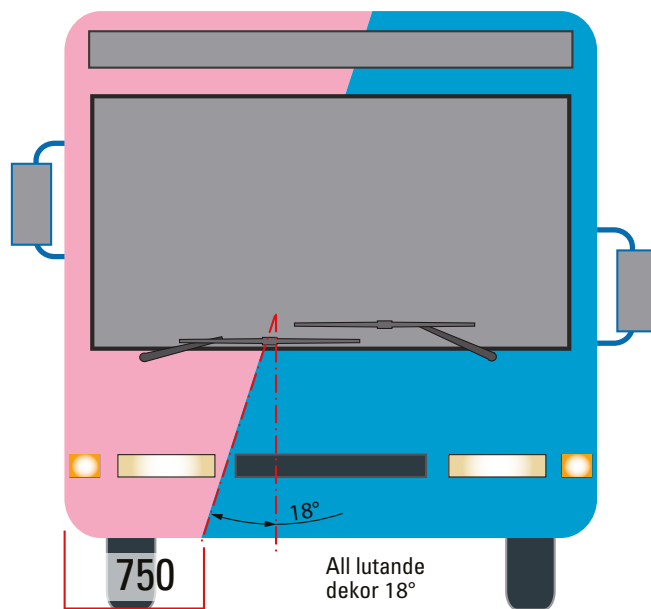

Baksida

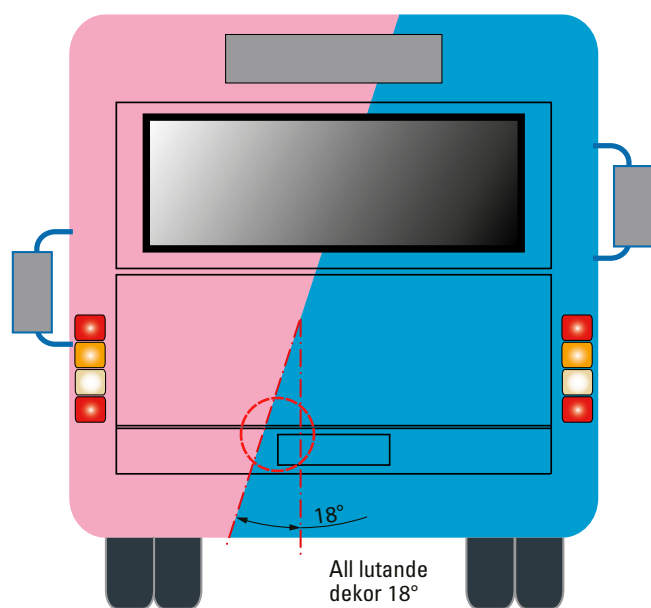

Position/Färg	Färgkod	Placering
Fordonsfärg	NCSS 1565-B VT-blå/ Blank lack	---
Rosa EXPRESS-målning, front	NCSS 1040-R20B Rosa blank lack	Målning längs linje 750mm från nedre högersida. Lutning 18° enligt bild.
Rosa EXPRESS-målning, baksida	NCSS 1040-R20B Rosa blank lack	Målning längs linje 50mm fritt från reg-skyltens övre vänstra hörn. Lutning 18° enligt bild.

Dekalpaletter

Exteriöra dekaler, palett



1. VT-logotyp, 500mm

2. VT-logotyp, 350mm

3. Bussbolagets logotyp

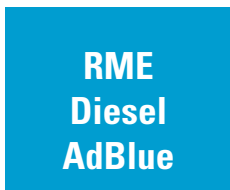

4. Drivmedel

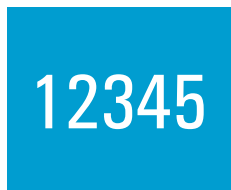

5. Fordonsnummer exteriör

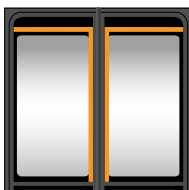

6. Dörrmarkering folie



7. Varning backspegel



8. Kamerabevakning

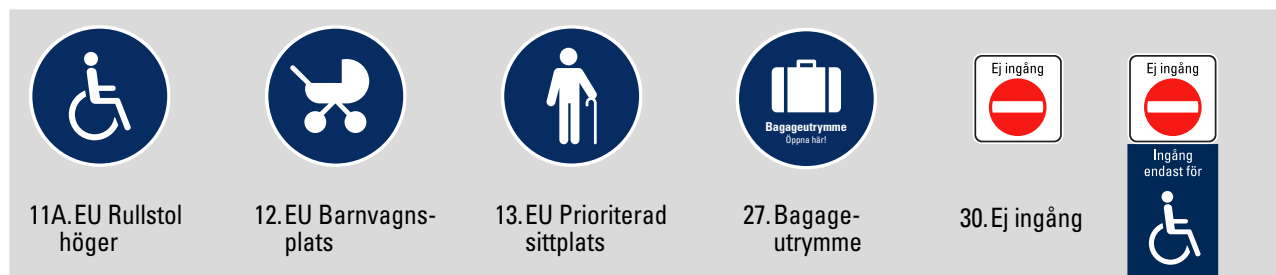

11A. EU Rullstol höger

12. EU Barnvagns-plats

13. EU Prioriterad sittplats

27. Bagageutrymme



30. Ej ingång



31. Ingång endast för...



28. Gå på fram, tack



29. Gå på här, tack



14. Områdesbuss dekor höger sida



15. Områdesbuss dekor vänster sida

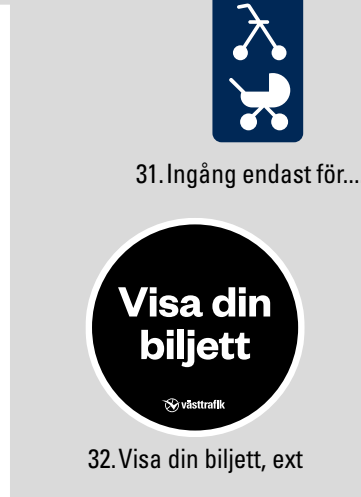

32. Visa din biljett, ext

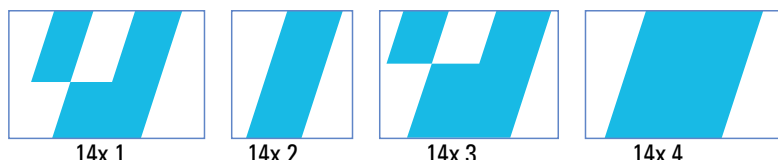

14x. EXPRESS-buss dekor höger sida

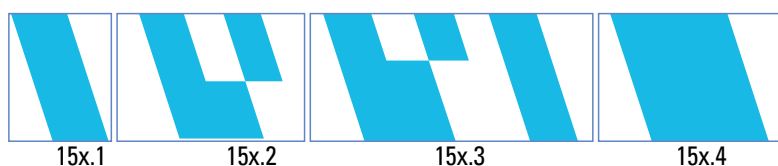

15x. EXPRESS-buss dekor vänster sida



16. EXPRESS-logotyp, höjder 150mm och 170mm

Dekalpaletter

Interiöra dekaler, palett



10. Resenär med barnvagn



11A. EU Rullstol höger



11B. EU Rullstol vänster



12. EU Barnvagnsplatser



13. EU Prioriterad sittplats



9. Resenär med ledarhund



21. Samlad information



27. Visa din biljett



16. Enkelbiljett, exempel



34. Kameraövervakning



14A Tilläggsinfo 1 H, rullstol i färdriktning



14B Tilläggsinfo 1 V, rullstol i färdriktning



14C Tilläggsinfo 2 H, rullstol mot färdriktning



14D Tilläggsinfo 2 V, rullstol mot färdriktning



15A Tilläggsinfo 1 barnvagnsplatser



15B Tilläggsinfo 2 barnvagnsplatser



15C Tilläggsinfo 3 barnvagnsplatser



15D Tilläggsinfo 4 barnvagnsplatser



18. Tilläggsavgift, exempel



19. Fordonsnummer interiör



20. Säkerhetsbälte



22. Säkerhetsremmar rullstol



23. Ladduttag



24. Wi-Fi



26. Förbandslåda



33. Hörslina

2. Exteriöra dekaler

2.1 Exteriör front

Områdesbuss

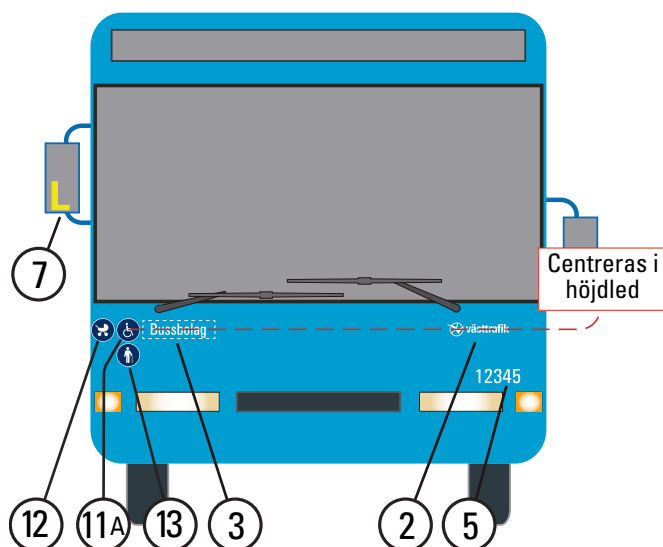

Expressbuss

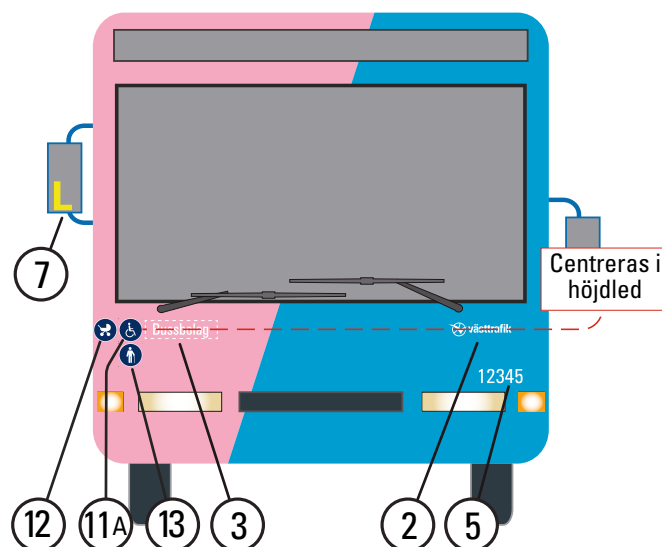

Dekal	Storlek, folie, typsnitt	Placering
7. Varning backspegel	100x160mm Gul reflexfolie, Avery V4000-250 eller likvärdig.	Höger backspegel.
12. EU Barnvagnsplats	Ø130mm Folie vit, skyddslaminat Blått tryck PMS 295C	Höger sida, överkant, väl synlig framifrån.
11A EU Rullstol Höger	Ø130mm Folie vit, skyddslaminat Blått tryck PMS 295C	Höger sida, överkant, väl synlig framifrån.
13. EU Prioriterad sittplats	Ø130mm Folie vit, skyddslaminat Blått tryck PMS 295C	Höger sida, överkant, väl synlig framifrån.
3. Bussbolagets logotyp	Max 400x100mm Folie vit	Höger sida, överkant, centrerad i höjded med dekal 2.
2. VT-logotyp	Bredd 350mm Folie vit	Vänster sida, överkant, centrerad i höjded med dekal 3.
5. Fordonsnummer exteriör	Höjd 80mm Folie vit Univers Condensed	Vänster sida, nederkant, väl synlig framifrån.

2 Exteriöra dekaler

2.2 Exteriör baksida

Områdesbuss

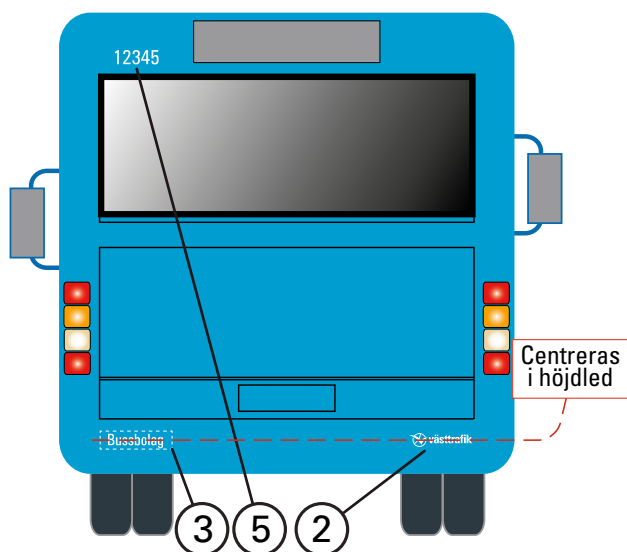

Expressbuss

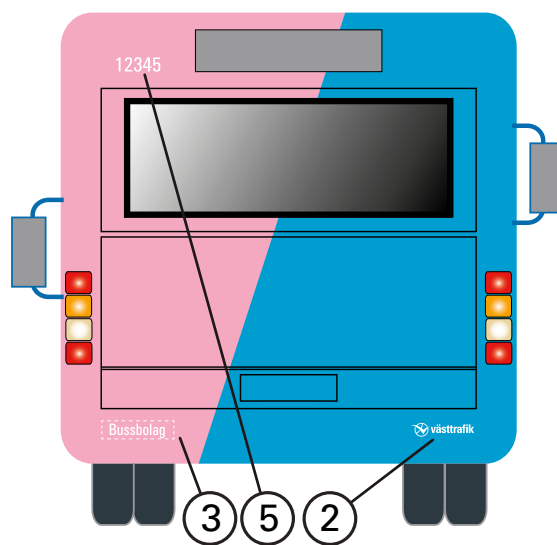

Dekalerna ska placeras så långt ner som möjligt till förmån för reklam.

Dekal	Storlek, folie, typsnitt	Placering
5. Fordonsnummer exteriör	Höjd 80mm Folie vit Univers Condensed	Vänster sida, upptill.
2. VT-logotyp	Bredd 350mm Folie vit	Höger sida, nederkant, centrerad i höjled med dekal 3. Dekalerna ska placeras så långt ner som möjligt till förmån för reklam.
3. Bussbolagets logotyp	Max 400x100mm Folie vit	Vänster sida, nederkant, centrerad i höjled med dekal 2. Dekalerna ska placeras så långt ner som möjligt till förmån för reklam.

2 Exteriöra dekaler

2.3 Exteriör sidor, Västtrafiks logotyp

Vänster sida

Områdesbuss

Vänster sida, 350mm från lucka

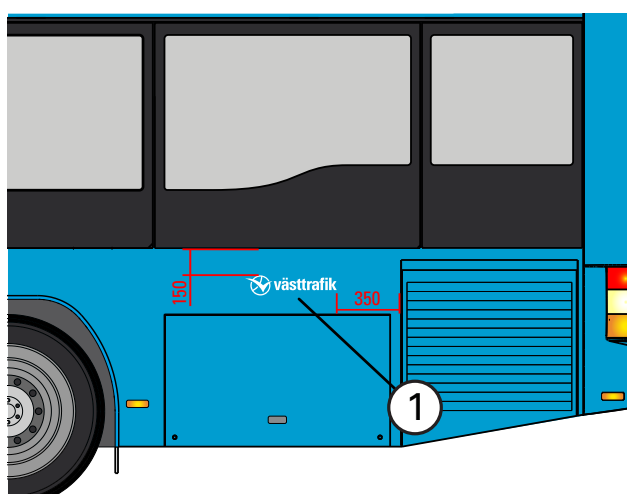

Expressbuss

Vänster sida, 350mm från lucka

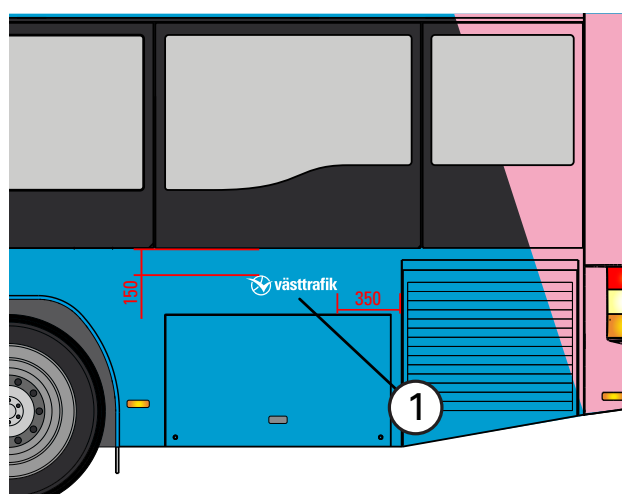

Vänster sida, 350mm från bakstam

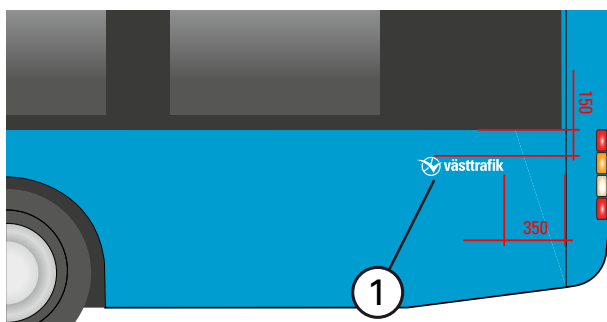

Vänster sida, 350mm från bakstam

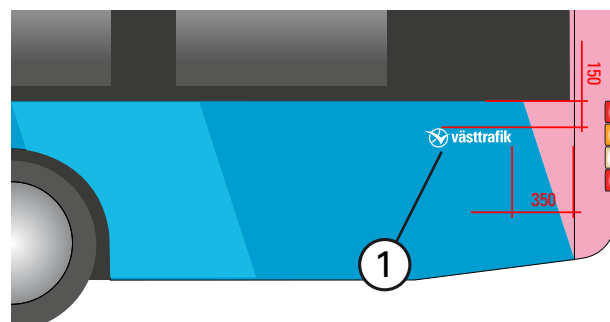

Dekal	Storlek, folie, typsnitt	Placering
1. Västtrafiks logotyp, vänstersida	Bredd 500mm. Folie: Vit	150mm under fönsterkant. 350mm från bakstam eller motorlucka.

2 Exteriöra dekaler

2.3 Exteriör sidor, Västtrafiks logotyp

Höger sida

Höger sida, 350mm från lucka

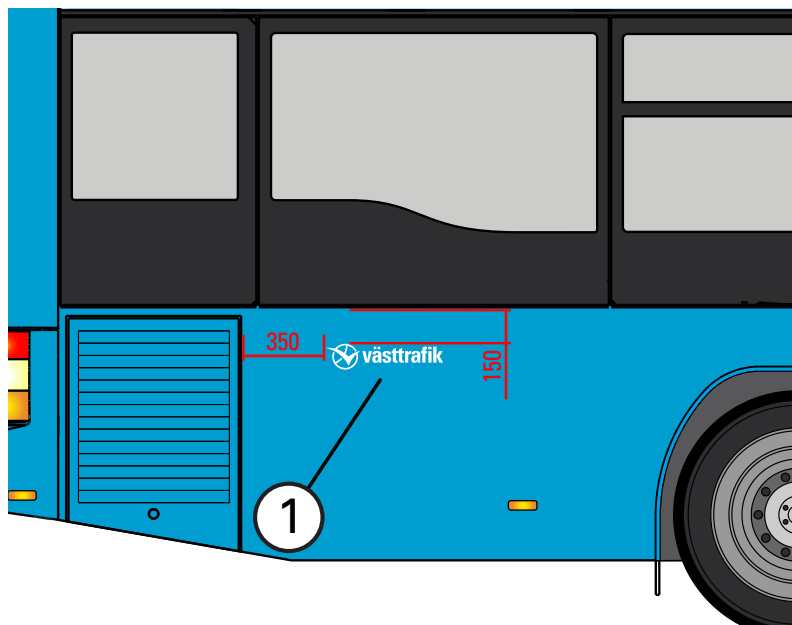

Höger sida, 350mm från bakstam

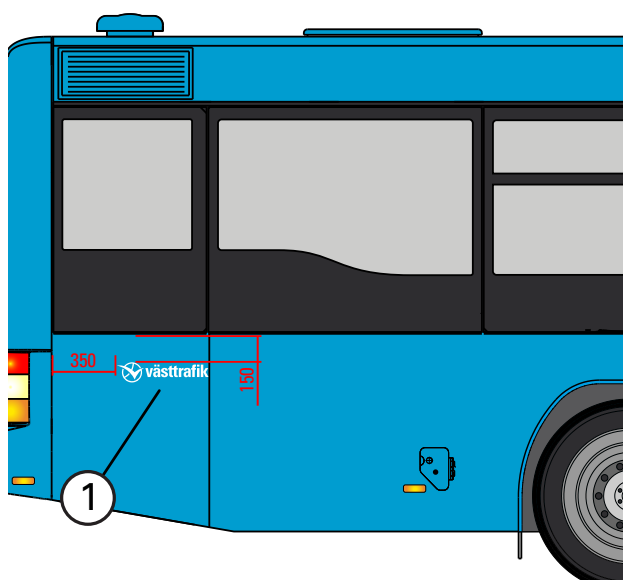

Dekal	Storlek, folie, typsnitt	Placering
1. Västtrafiks logotyp, högersida	Bredd 500mm. Folie: Vit	150mm under fönsterkant. 350mm från bakstam eller motorlucka.

2 Exteriöra dekaler

2.4 Exteriör sidor, EXPRESS-logotyp

Höger sida

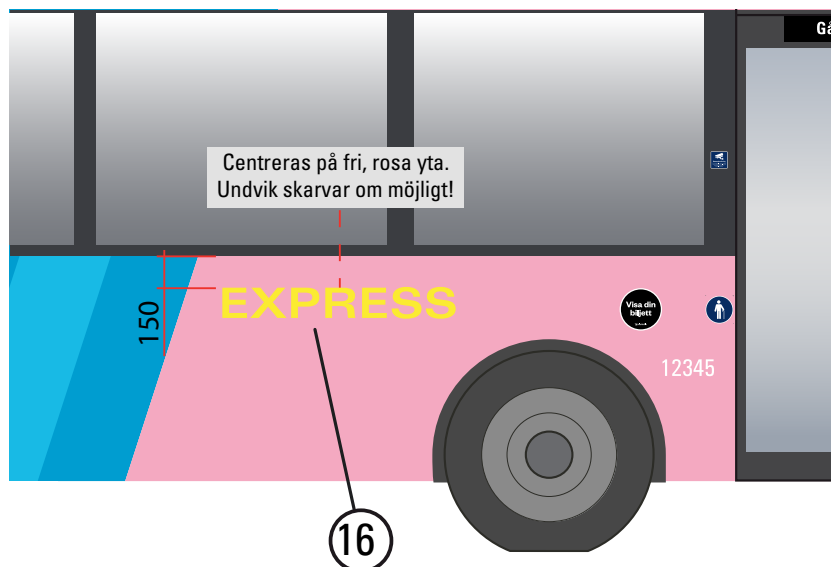

Vänster sida

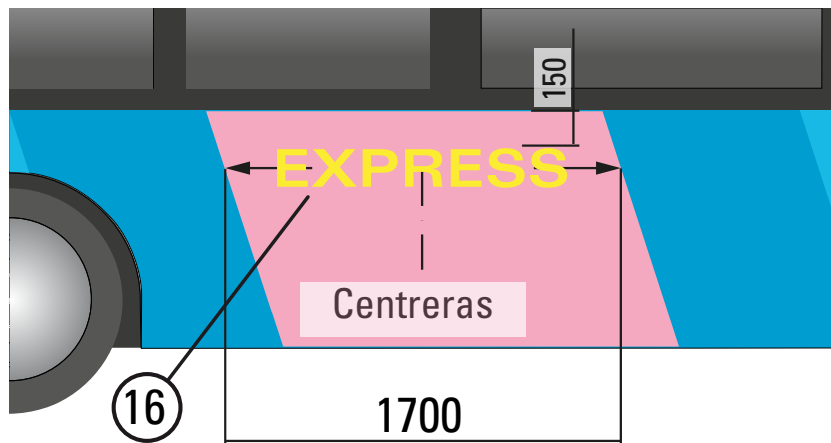

Dekal	Storlek, folie, typsnitt	Placering
16. EXPRESS-logotyp, högersida	Höjd 150mm. Folie: 3M SC80-2563 Canary Yellow eller likvärdig. Font: Univers LT Pro 63 Bold Extended	150mm under fönsterkant. Centreras på fri, rosa yta, fritt från kanter och dekaler. Tecknen fria från skarvar.
16. EXPRESS-logotyp, vänstersida	Höjd 170mm. Folie: 3M SC80-2563 Canary Yellow eller likvärdig. Font: Univers LT Pro 63 Bold Extended	150mm under fönsterkant. Centrerad på grönmålad yta.

2 Exteriöra dekaler

2.5 Ingångsinformation, framdörr

Områdesbuss

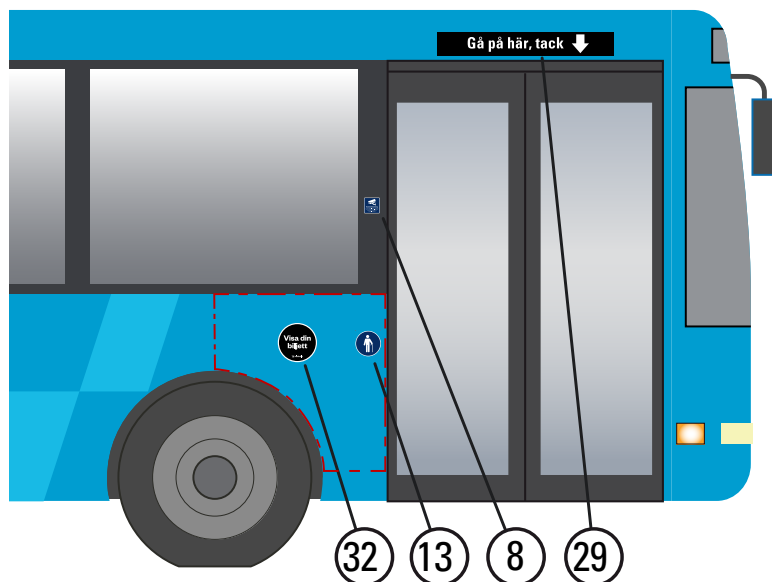

Expressbuss

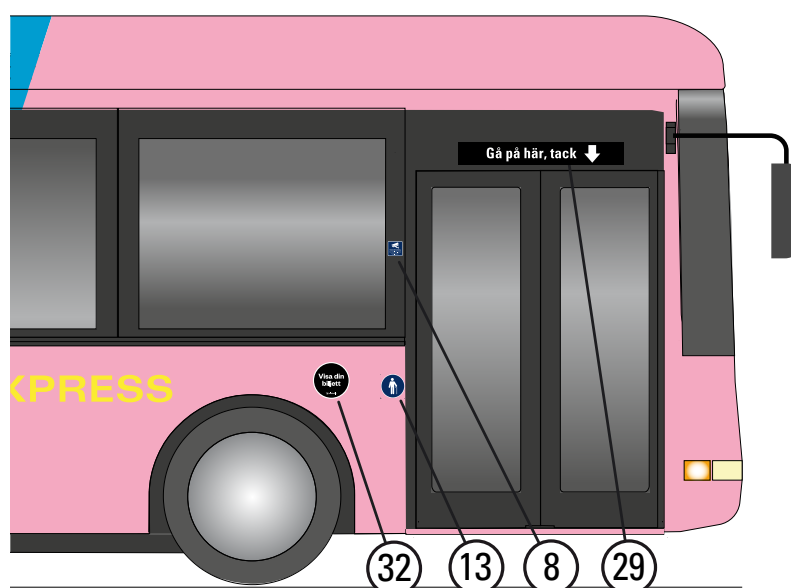

Dekal	Storlek, folie, typsnitt	Placering
8. Kamerabevakning	80x80mm Vit folie med skyddslaminat Blått tryck PMS 295C	Endast på fordon med kamerabevakning! Vid dörr 1 på vänster sida dörren. 1800mm över marken
13. EU Prioriterad sittplats	Ø130mm Vit folie med skyddslaminat Blått tryck PMS 295C	Vänster sida dörren, Centrerad under [8]. Ca 1000mm över marken
29. Gå på här	900x120mm Vit folie med skyddslaminat Trycks med PMS Process Black	Placeras centrerat över framdörr. Om inte detta utrymme finns tillgängligt, kan dörrglasets överkant användas.
32. Visa din biljett	Ø200mm Vit folie med skyddslaminat Trycks med PMS Process Black	Placeras inom streckat område, fritt från skarvar och luckor.

2 Exteriöra dekaler

2.6 Ingångsinformation, tillgänglighetsanpassad dörröppning

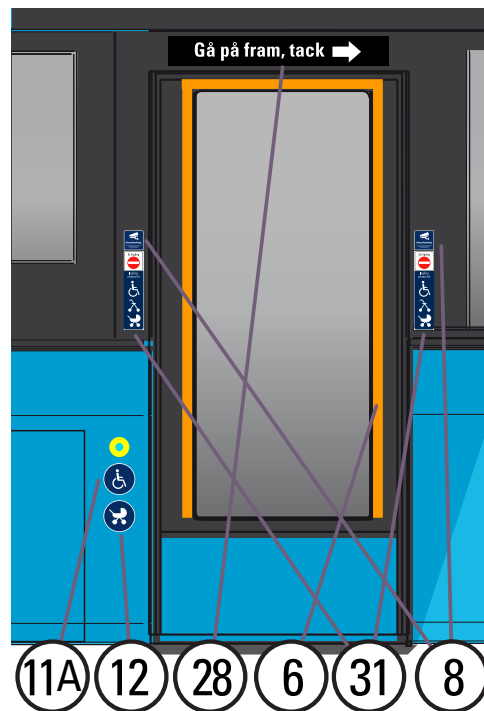
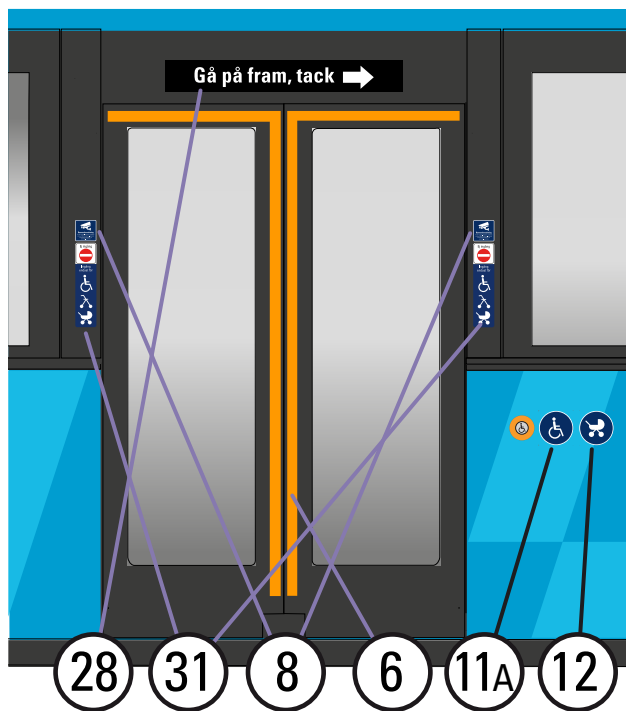

Dekal	Storlek, folie, typsnitt	Placering
6. Dörrmarkering, folie	Bredd 40mm Avery 866-01 PC Light Orange eller likvärdig.	Endast för tillgänglighetsanpassad dörröppning När ingången har dubbla dörrar folieras dörrarna enligt bild. Folien monteras runt dörens glas, över och på insidorna. Folien börjar uppe vid glasets ytterkant och slutar vid glasets nederkant. På enkeldörr monteras folien runt dörens glas, över och på sidorna. Folien slutar vid glasets nederkant.
8. Kamerabevakning	80x80mm Vit folie med skyddslaminat Blått tryck PMS 295C	Endast på fordon med kamerabevakning! En dekal på var sida ingången. 1800mm över marken.
11A EU Rullstol Höger	Ø130mm Vit folie med skyddslaminat Blått tryck PMS 295C	I direkt anslutning till yttre påkallknapp. Avstånd mellan knapp och dekaler 20mm.
12. EU Barnvagnsplats	Ø130mm Vit folie med skyddslaminat Blått tryck PMS 295C	I direkt anslutning till yttre påkallknapp. Avstånd mellan knapp och dekaler 20mm.
28. Gå på fram	900x120mm Vit folie med skyddslaminat Trycks med PMS Process Black	Placeras centrerat över dörrar. Om inte detta utrymme finns tillgängligt, kan dörrglasets överkant användas.
31. Ingång endast för...	80x240mm Vit folie med skyddslaminat Trycks med PMS Process Black, PMS Red 032C, PMS 295C	Placeras 5 mm under "Kamerabevakning" på båda sidor.

2 Exteriöra dekaler

2.7 Ingångsinformation, avstigningsdörrar

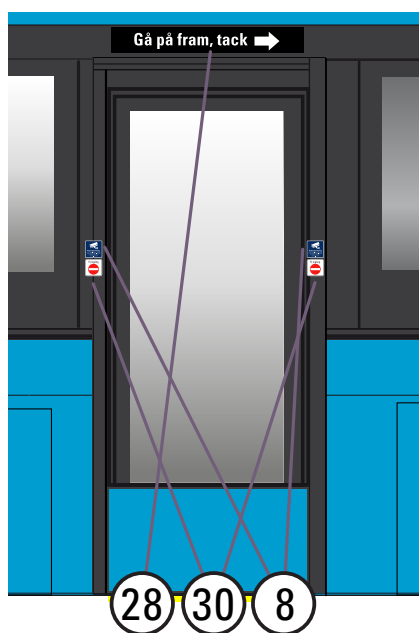
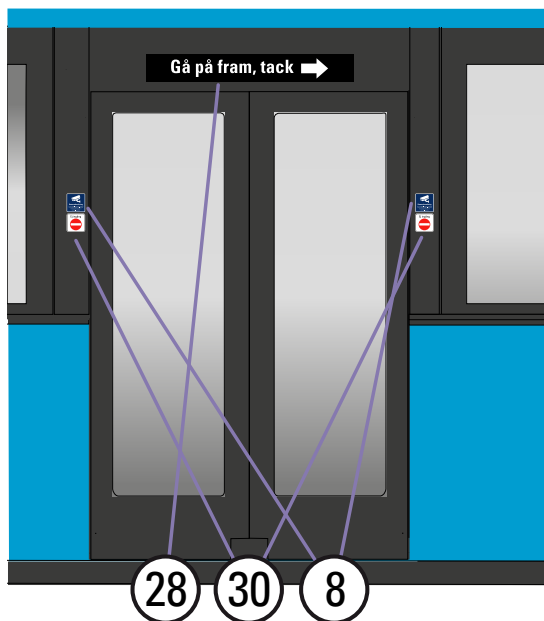

Dekal	Storlek, folie, typsnitt	Placering
8. Kamerabevakning	80x80mm Vit folie med skyddslaminat Blått tryck PMS 295C	Endast på fordon med kamerabevakning! En dekal på var sida ingången. 1800mm över marken.
28. Gå på fram	900x120mm Vit folie med skyddslaminat Trycks med PMS Process Black	Placeras centrerat över mitt- och bakdörrar. Om inte detta utrymme finns tillgängligt, kan dörrglasets överkant användas.
30. Ej ingång	80x80mm Vit folie med skyddslaminat Trycks med PMS Process Black och PMS Red 032C	Placeras 5 mm under "Kamerabevakning" på båda sidor dörrar.

2 Exteriöra dekaler

2.8 Fordonsnummer, sidor

Områdesbuss

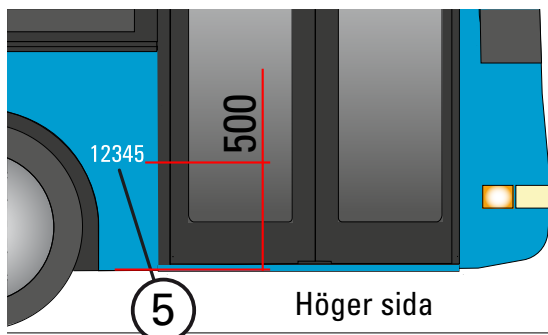

Expressbuss

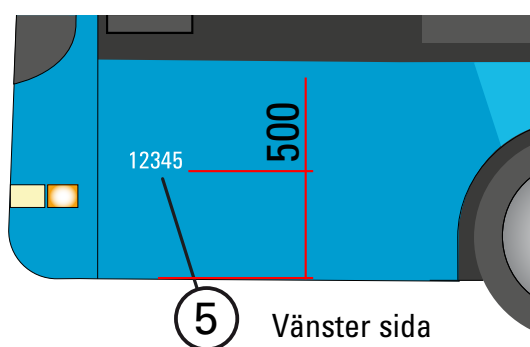
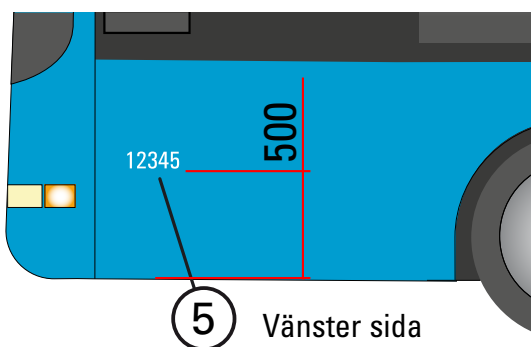
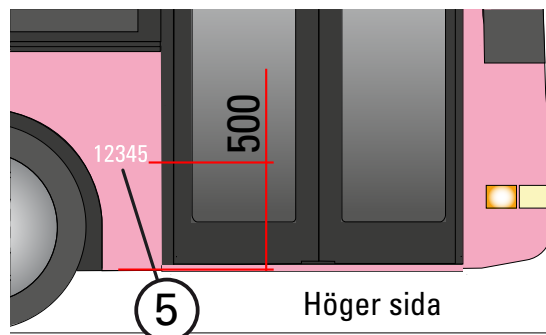

Dekal	Storlek, folie, typsnitt	Placering
5. Fordonsnummer exteriör, höger sida	Höjd 80mm Folie vit Univers Condensed	Placeras 500mm över bussens nederkant, vänster om framdörr. Om utrymme saknas, alternativ placering över hjulhuset.
5. Fordonsnummer exteriör, vänster sida	Höjd 80mm Folie vit Univers Condensed	Placeras 500mm över bussens nederkant, centrerat under förarens främre fönster

2.9 Teknikdekaler

Områdesbuss



Expressbuss

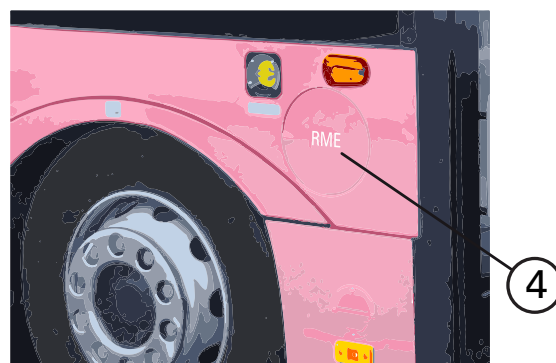

Dekal	Storlek, folie, typsnitt	Placering
4. Drivmedel	Höjd 20mm Folie vit Univers Condensed	Om teknikdekaler är aktuellt, gäller följande: Teknikdekaler placeras centrerat på tanklock eller lucka, eller centrerat ovanför en ventil.

3. Interiöra dekaler

3.1 Främre informationsplats

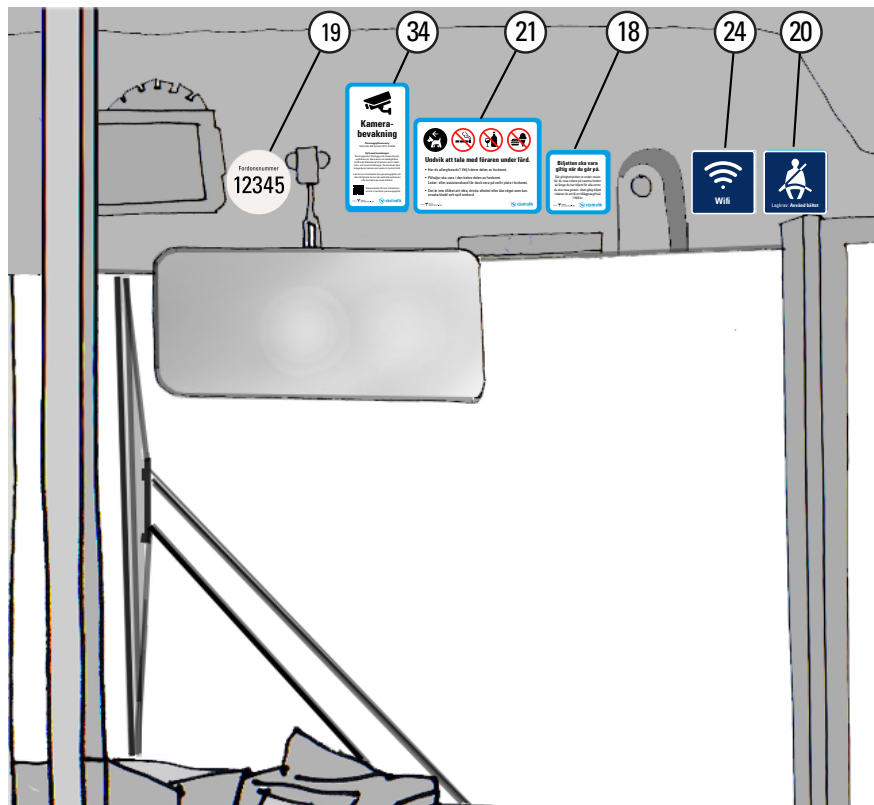

Dekal	Storlek, folie, typsnitt	Placering
18. Tilläggsavgift	80x80mm Vit folie med skyddslaminat Tryckfärger: PMS Process Cyan C och PMS Process Black	Dekalen placeras över vindrutan. Taxeinformationsdekalererna är exempel. Använd alltid aktuell version!
19. Fordonsnummer interiör	Ø80mm Vit folie med skyddslaminat Tryckfärger: PMS Warm Grey 1C PMS Process Black	Dekalen placeras över vindrutan.
34. Kamerabevakning	80x160mm Vit folie med skyddslaminat Tryckfärg: PMS Process Black C, PMS Process Cyan C	Endast på fordon med kamerabevakning! Dekalen placeras över vindrutan. Om yta för detta saknas, placeras dekalen på bästa lämpliga plats.
21. Samlad information	160x120mm Vit folie med skyddslaminat Tryckfärger: PMS Process Cyan C, PMS Red 032 C och PMS Process Black	Dekalen placeras över vindrutan. Om yta för detta saknas, placeras dekalen på bästa lämpliga plats.
20. Säkerhetsbälte	80x80mm Vit folie med skyddslaminat Tryckfärg: PMS 295C	Endast på fordon med säkerhetsbälten! Dekalen placeras över vindrutan. Om yta för detta saknas, placeras dekalen på bästa lämpliga plats.
24. Wi-Fi	80x80mm Vit folie med skyddslaminat Tryckfärg: PMS 295C	Endast på fordon med WiFi! Dekalen placeras över vindrutan. Om yta för detta saknas, placeras dekalen på bästa lämpliga plats.

3. Interiöra dekaler

3.1 Främre informationsplats - alternativ placering bakom förarplats

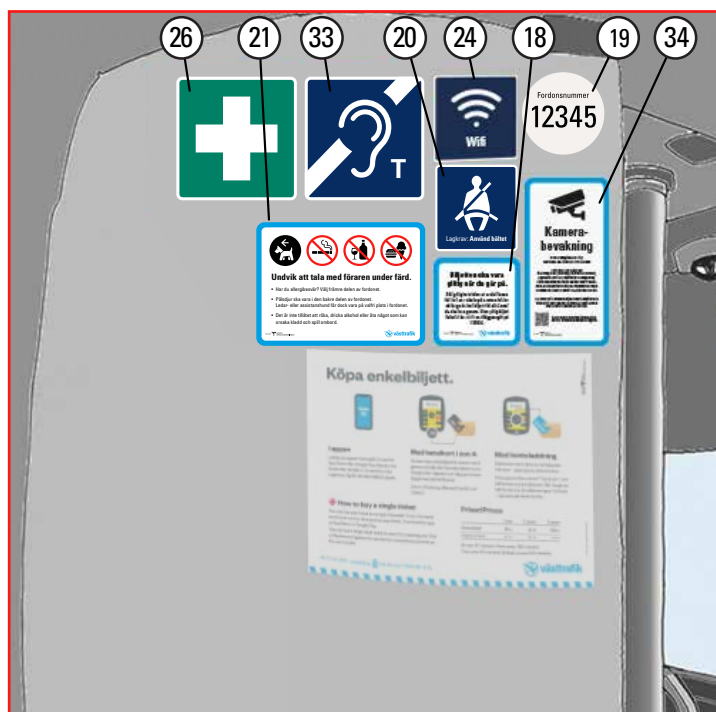

på sid 30. Då används i stället vägg bakom överkant med 5 mm mellanrum.

Dekal	Storlek, folie, typsnitt	Placering
18. Tilläggsavgift	80x80mm Vit folie med skyddslaminat Tryckfärger: PMS Process Cyan C och PMS Process Black	Dekalen placeras på vägg bakom förarplats. Taxeinformationsdekalererna är exempel. Använd alltid aktuell version!
19. Fordonsnummer interiör	Ø80mm Vit folie med skyddslaminat Tryckfärger: PMS Warm Grey 1C PMS Process Black	Dekalen placeras på vägg bakom förarplats.
34. Kamerabevakning	80x160mm Vit folie med skyddslaminat Tryckfärg: PMS Process Black C, PMS Process Cyan C	Endast på fordon med kamerabevakning! Dekalen placeras på vägg bakom förarplats. Om yta för detta saknas, placeras dekalen på bästa lämpliga plats.
21. Samlad information	160x120mm Vit folie med skyddslaminat Tryckfärger: PMS Process Cyan C, PMS Red 032 C och PMS Process Black	Dekalen placeras på vägg bakom förarplats. Om yta för detta saknas, placeras dekalen på bästa lämpliga plats.
20. Säkerhetsbälte	80x80mm Vit folie med skyddslaminat Tryckfärg: PMS 295C	Endast på fordon med säkerhetsbälten! Dekalen placeras på vägg bakom förarplats. Om yta för detta saknas, placeras dekalen på bästa lämpliga plats.
24. Wi-Fi	80x80mm Vit folie med skyddslaminat Tryckfärg: PMS 295C	Endast på fordon med WiFi! på vägg bakom förarplats. Om yta för detta saknas, placeras dekalen på bästa lämpliga plats.
26. Förbandslåda	120x120 mm. PMS 3288C, skyddslaminat	Placeras 50mm ner från överkant fri yta på vägg mot förarplats eller i grupp enligt bild. Se sid 42.
33. Hörslinga	120x120 mm. PMS 295C, skyddslaminat	Endast på fordon med hörslinga! Dekalen placeras på yta bakom förarplats, bredvid 26. Förbandslåda i fordon utrustade med hörslinga. Se sid 42.

3. Interiöra dekaler

3.2 Visering av mobil biljett

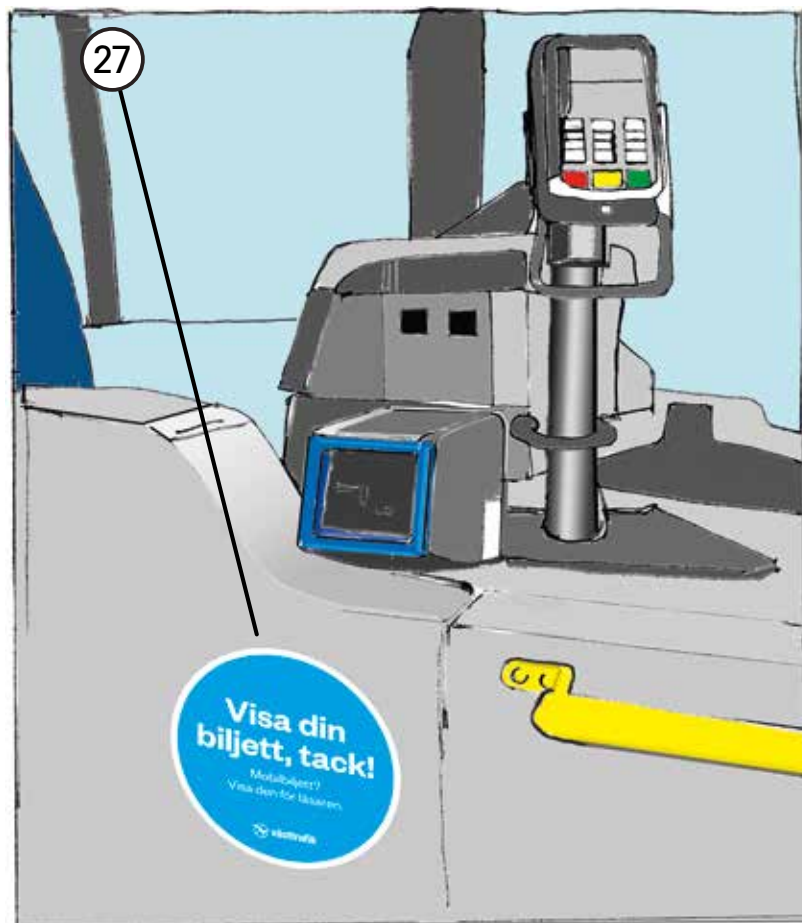

Dekal	Storlek, folie, typsnitt	Placering
27. Visa din biljett	Ø200 mm Vit folie med skyddslaminat Blått tryck Process Cyan 100%	Endast på fordon med maskinell visering. Dekalen placeras på dörr/vägg rakt under läsaren, >10mm fritt överkant

3. Interiöra dekaler

3.3 Rullstolsplats

Rullstolssymbolen ska peka i den riktning rullstolen ska färdas.
Tillhörande tilläggsdekal ska överensstämma med den fastsättningsmetod som gäller för rullstolsplatsen.

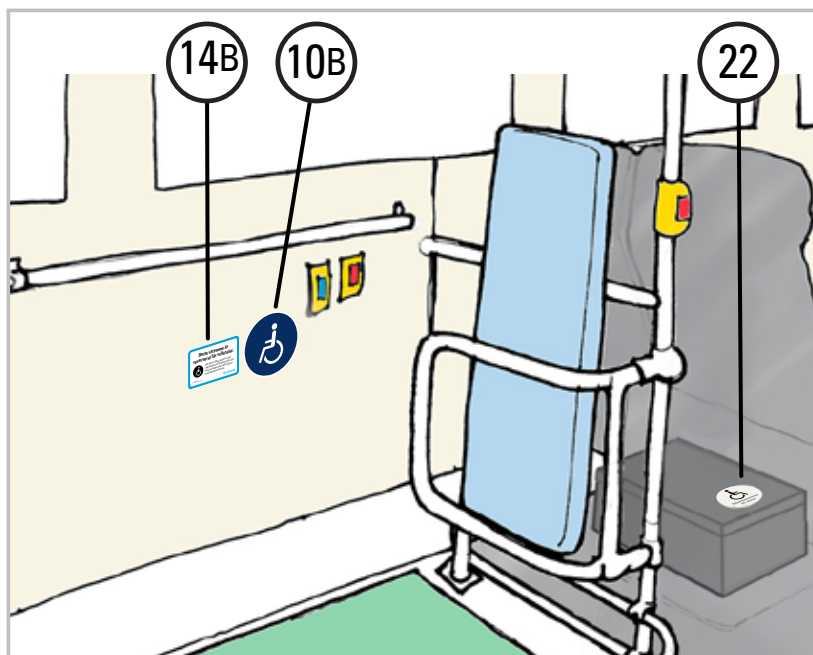

Rullstol med rygg **mot** färdriktningen

Dekal	Storlek, folie, typsnitt	Placering
11B. EU Rullstol vänster	Ø130mm Vit folie med skyddslaminat Blått tryck PMS 295C	Dekalen placeras under fönster, centrerad i höjd med [14B] till höger om denna. Avstånd mellan dekalerna 10 mm.
14B. Tilläggsinfo 2 V, rullstol mot färdriktning	120x80mm Vit folie med skyddslaminat Tryckfärger PMS Process Cyan C och PMS Process Black	Dekalen centreras i höjd med rullstolsdekal till vänster om denna. I de fall Tilläggsinfo inte ryms till vänster om rullstolsdekalen placeras denna centrerat under. Avstånd mellan dekalerna 10 mm.
22. Säkerhetsremmar rullstol	Ø80mm Vit folie med skyddslaminat Tryckfärger: PMS Warm Grey 1C PMS Process Black	Dekalen placeras på förvaringslådan som innehåller remmarna, väl synlig för förare och trafikanter.

3. Interiöra dekaler

3.4 Plats med integrerad barnstol

Gäller endast fordon som är utrustade med integrerade barnstolar.

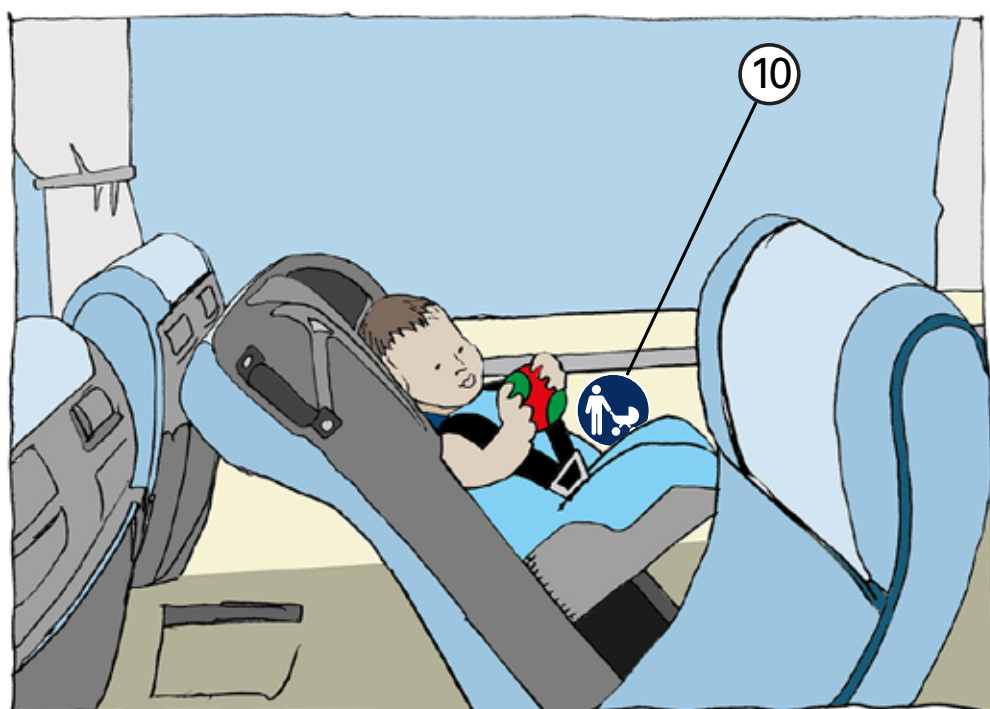

Dekal	Storlek, folie, typsnitt	Placering
10. Resenär med barnvagn	Ø130mm Vit folie med skyddslaminat Blått tryck PMS 295C	Dekalen placeras på vägg under fönster. Placeras väl synlig, även när den integrerade barnstolen används.

3. Interiöra dekaler

3.5 Resenär med ledarhund

Plats närmast bakom förarplatsen.

Sätet mot fönstret fällbart. Ger plats på golvet åt ledarhunden.

För att räknas som sittplats för resenär med ledarhund ska fyra kriterier uppfyllas:

1. Sittplatsen är placerad direkt bakom förarplatsen
2. Innersta sätet ska vara utrustat med nedfällbar sittdyna
3. Sittplatsen ska utöver sedvanlig röd stannarknapp även vara försedd med blå påkallaknapp
4. Sittplatsen ska vara uppmärkt med dekal.

Sittplatser som ej uppfyller ovan beskrivna kriterier räknas ej som sittplatser avsedda för resenär med ledarhund och ska därmed inte heller märkas upp med dekal 9.

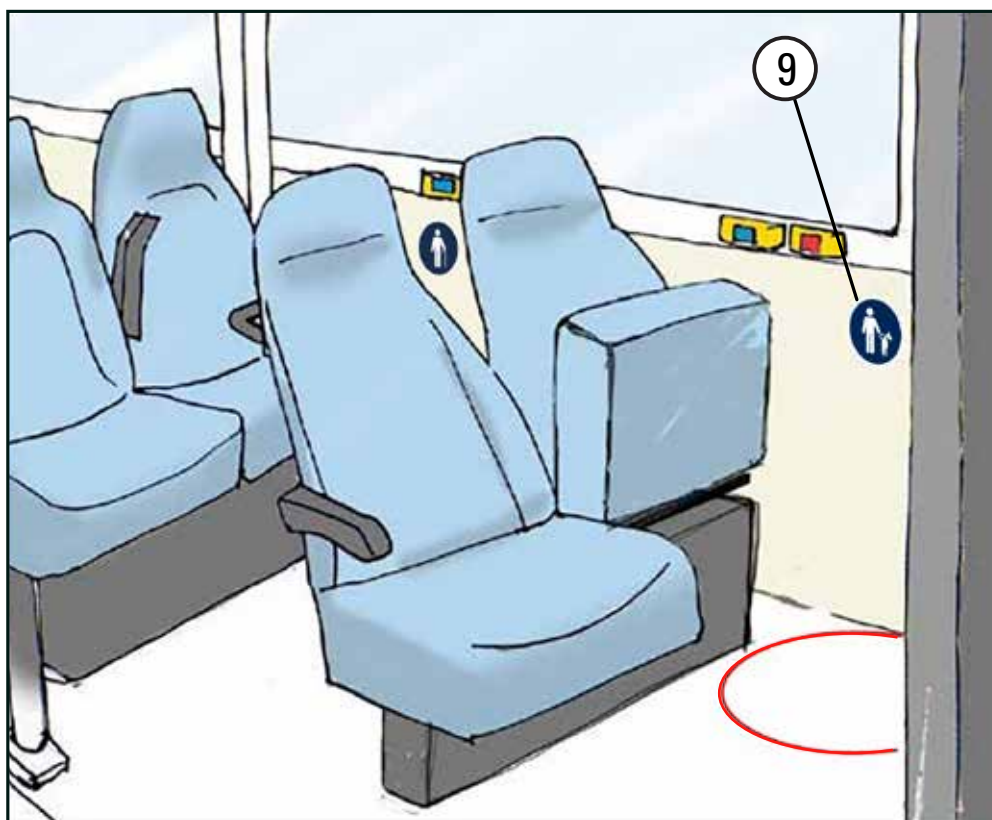

Dekal	Storlek, folie, typsnitt	Placering
9. Resenär med ledarhund	Ø130mm Vit folie med skyddslaminat Blått tryck PMS 295C	Dekalen placeras på vägg under fönster. Placeras väl synligt även när det fällbara sätet används.

3. Interiöra dekaler

3.6 Barnvagnsplats

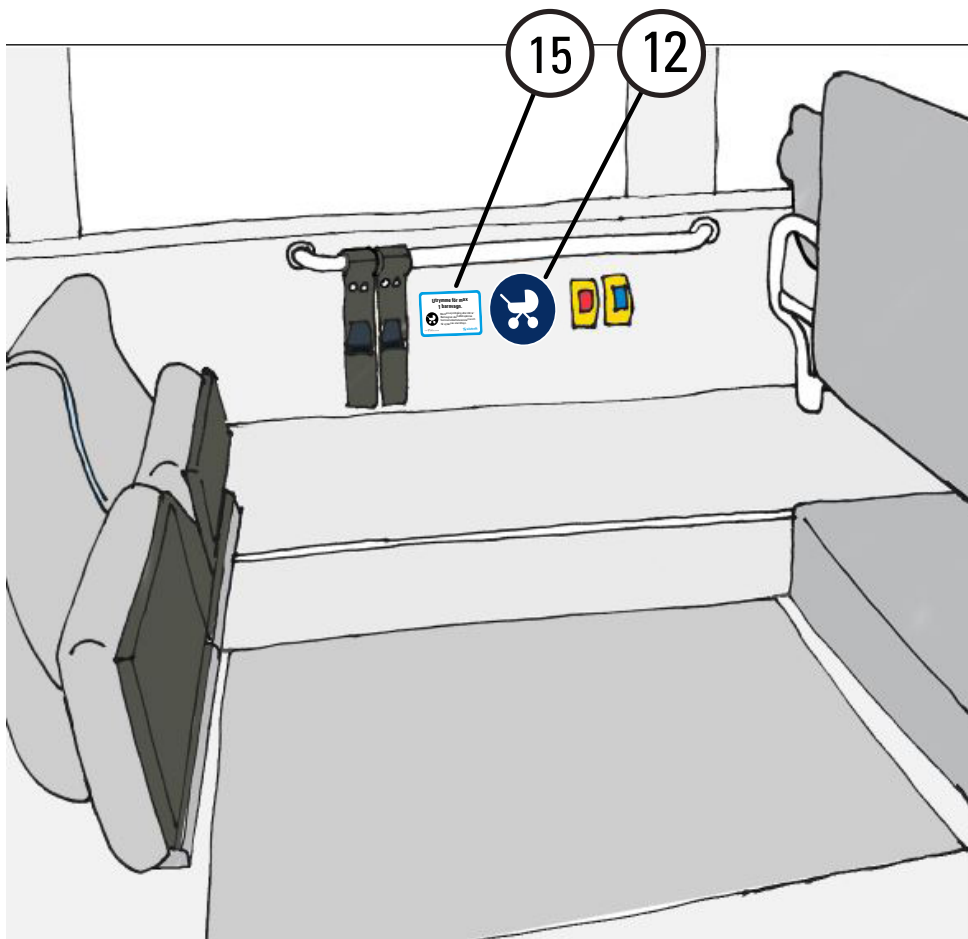

Dekal	Storlek, folie, typsnitt	Placering
12. EU Barnvagn	Ø130mm Vit folie med skyddslaminat Blått tryck PMS 295C	Dekalen placeras på vägg under fönster, i höjd med befintlig påkallaknapp. Avstånd mellan dekalerna 10 mm.
15. Tilläggsinfo, barnvagnsplats 15A. 1 barnvagnsplats 15B. 2 barnvagnsplatser 15C. 3 barnvagnsplatser 15D. 4 barnvagnsplatser	120x80mm Vit folie med skyddslaminat Blått tryck PMS Process Cyan C Svart tryck PMS Process Black	Dekalen centreras i höjd med barnvagnsdekalen. Avstånd mellan dekalerna 10 mm. I de fall texttilläggsdekalen inte ryms bredvid barnvagnsdekalen placeras denna centrerat under.

3. Interiöra dekaler

3.7 Prioriterade sittplatser

Bilderna nedan är exempelbilder.

För att räknas som en prioriterad sittplats ska fyra kriterier uppfyllas:

1. Sittplatsen är placerad direkt på låggolv utan podester
2. Sittplatsen är utöver sedvanlig röd stannarknapp även försedd med blå påkallknapp
3. Sätena ska vara försedda med armstöd mot mittgång
4. Sittplatsen är uppmärkt med dekal. En dekal per enkelsäte eller dubbelsäte

Sittplatser som ej uppfyller ovan beskrivna kriterier räknas ej som reserverade sittplatser och ska därmed inte heller märkas upp med dekal 13.

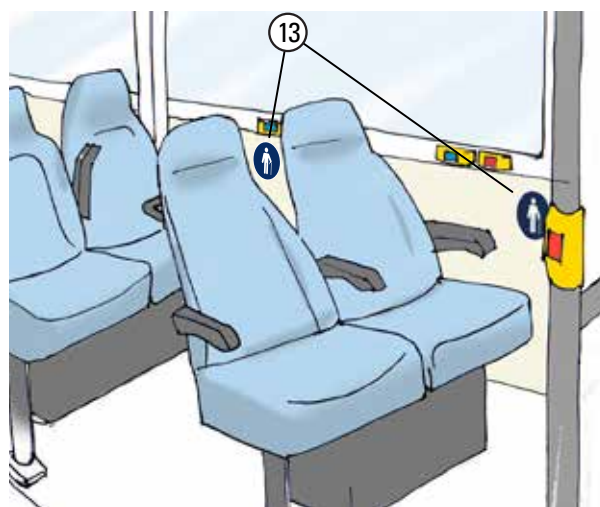
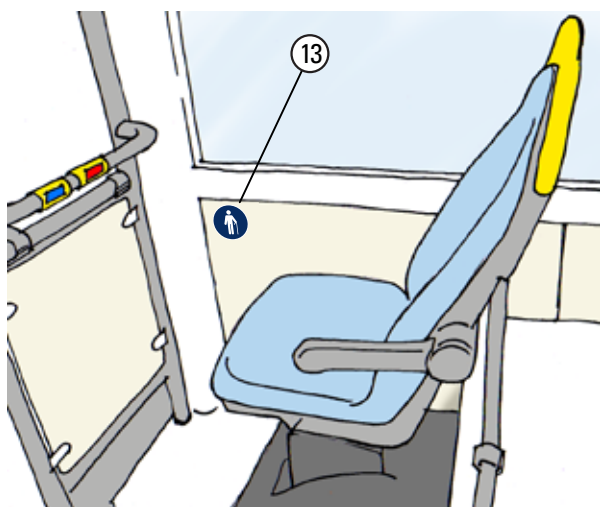
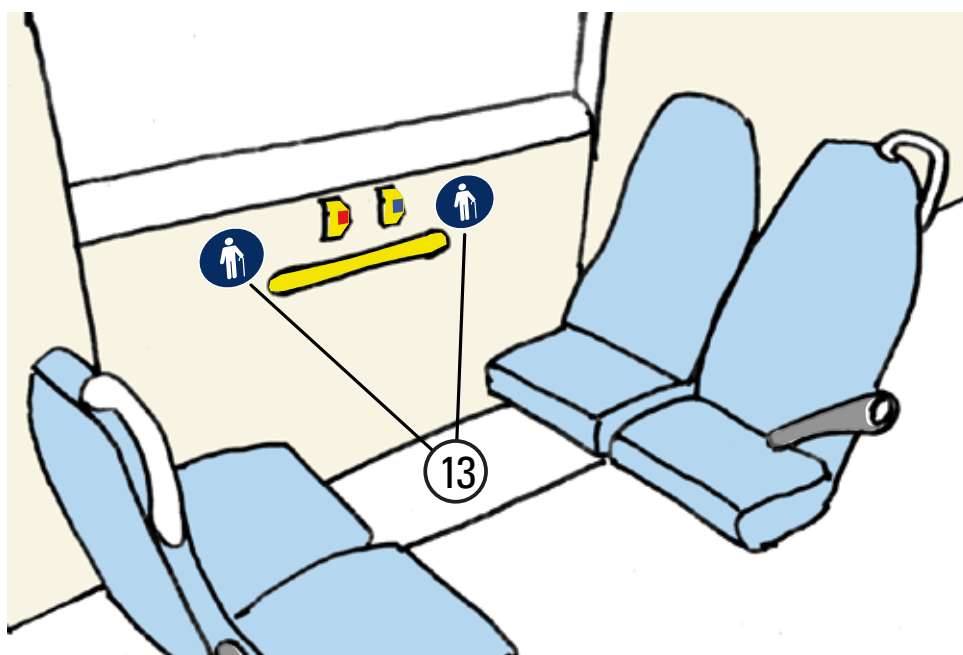

Dekal	Storlek, folie, typsnitt	Placering
13.EU Prioriterad sittplats	Ø130mm Vit folie med skyddslaminat Blått tryck PMS 295C	Dekalerna placeras på vägg under fönster, i höjd med befintlig påkallknapp. Placeras väl synligt även när platserna används.

3. Interiöra dekaler

3.8 Fordonsnummer

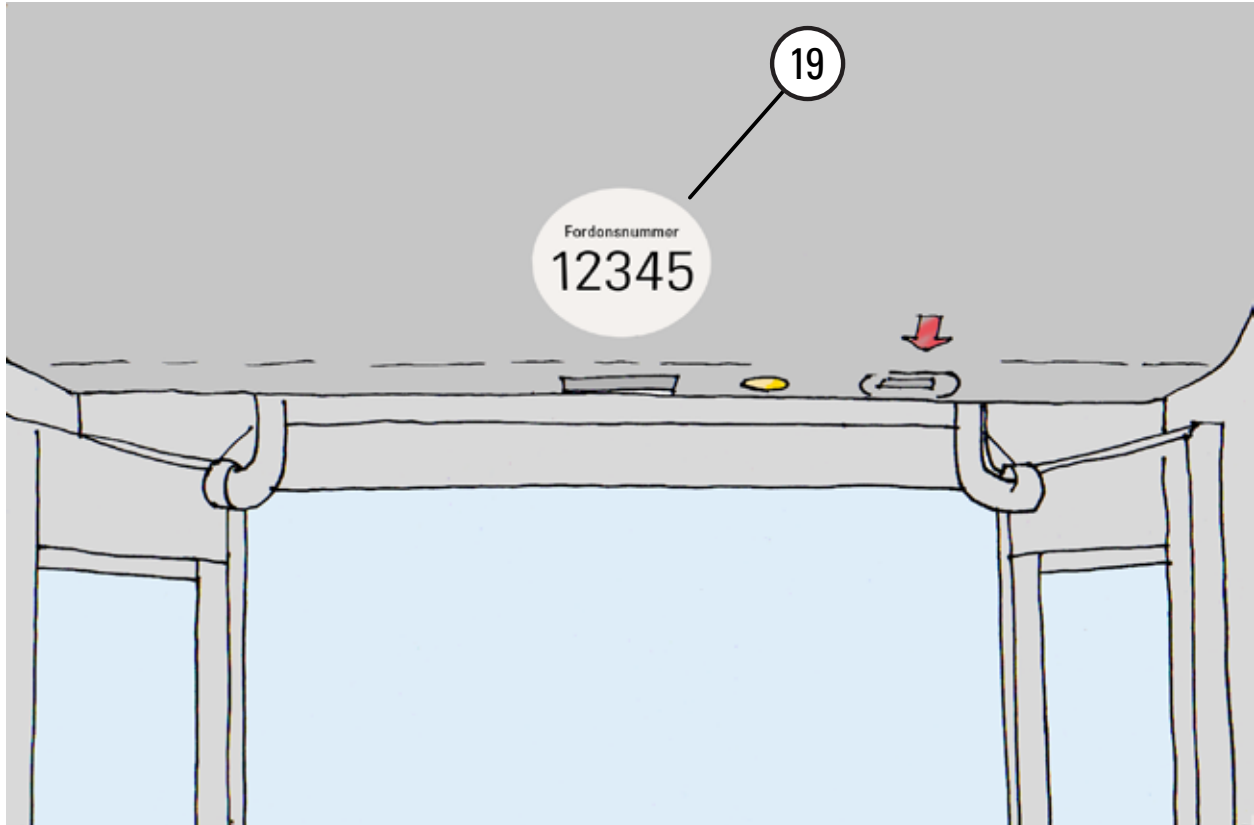

Dekal	Storlek, folie, typsnitt	Placering
19. Fordonsnummer interiör	Ø80mm Vit folie med skyddslaminat Tryckfärger: PMS Warm Grey 1C PMS Process Black	Placeras över varje dörr, synlig för en avstigande passagerare. Om dekalen konkurrerar med andra dekaler eller komponenter om utrymmet över dörr, placeras den i första hand nertill och mot mitten.

3. Interiöra dekaler

3.9 Taxeinformationsdekaler

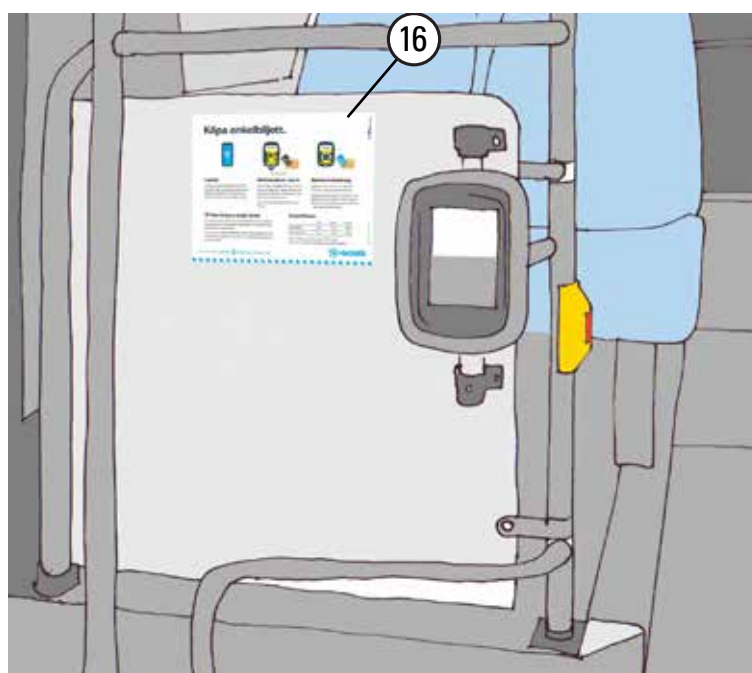
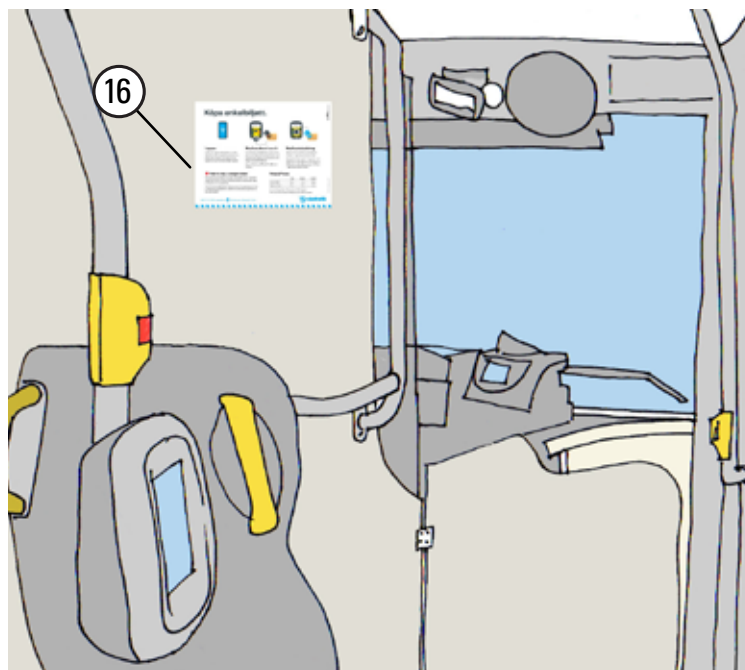

Dekal	Storlek, folie, typsnitt	Placering
16. Enkelbiljett	270x210, fyrfärgstryck3	Placeras nära validator överallt i fordonet. Det ska finnas en dekal vid varje enskild validator i fordonet.
Taxeinformationsdekalererna är exempel. Använd alltid aktuell version!		

3. Interiöra dekaler

3.10 Ladduttag

På fordon som har ladduttag ska det finnas en dekal vid samtliga ladduttag i bussen.

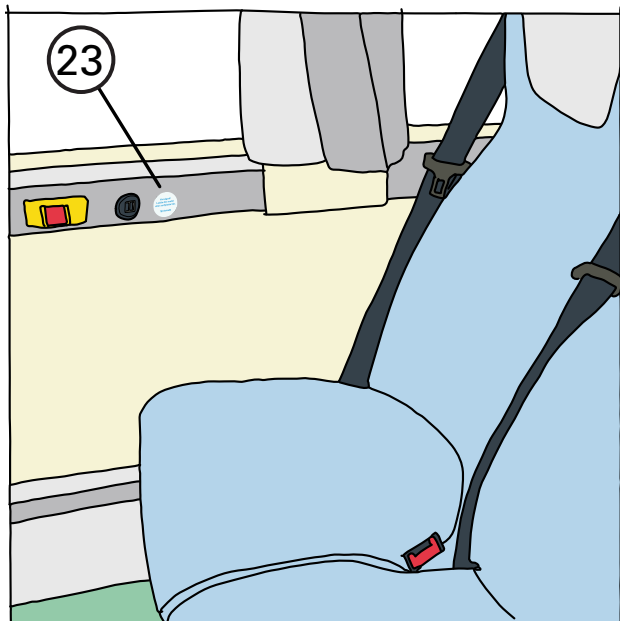

Exempel väggplacering

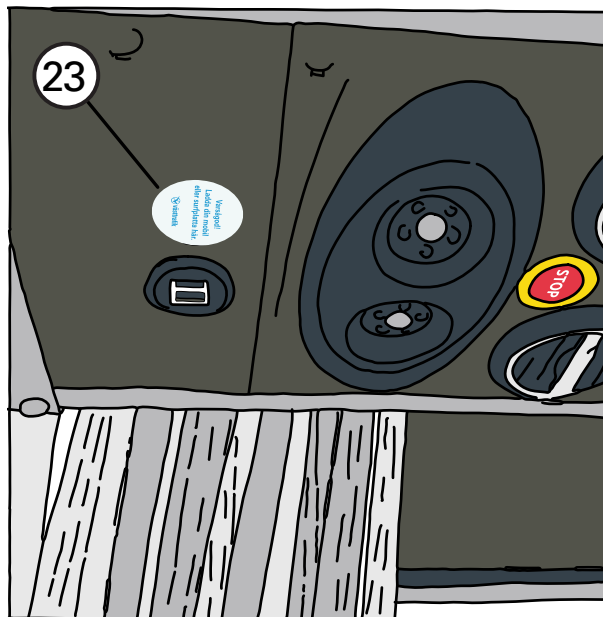

Exempel takplacering

Dekal	Storlek, folie, typsnitt	Placering
23. Ladduttag	Ø35mm. Folie vitt skyddslaminat Tryckfärger: PMS Process Cyan C och PMS Process Cyan C 10%	Placeras nära USB-kontakt för laddning av mobiler och surfplattor. Vid placering över sittplats ska texten läsas rättvänd av <u>sittande</u> trafikant.

3. Interiöra dekaler

3.11 Upplysning förbandslåda och hörslinga

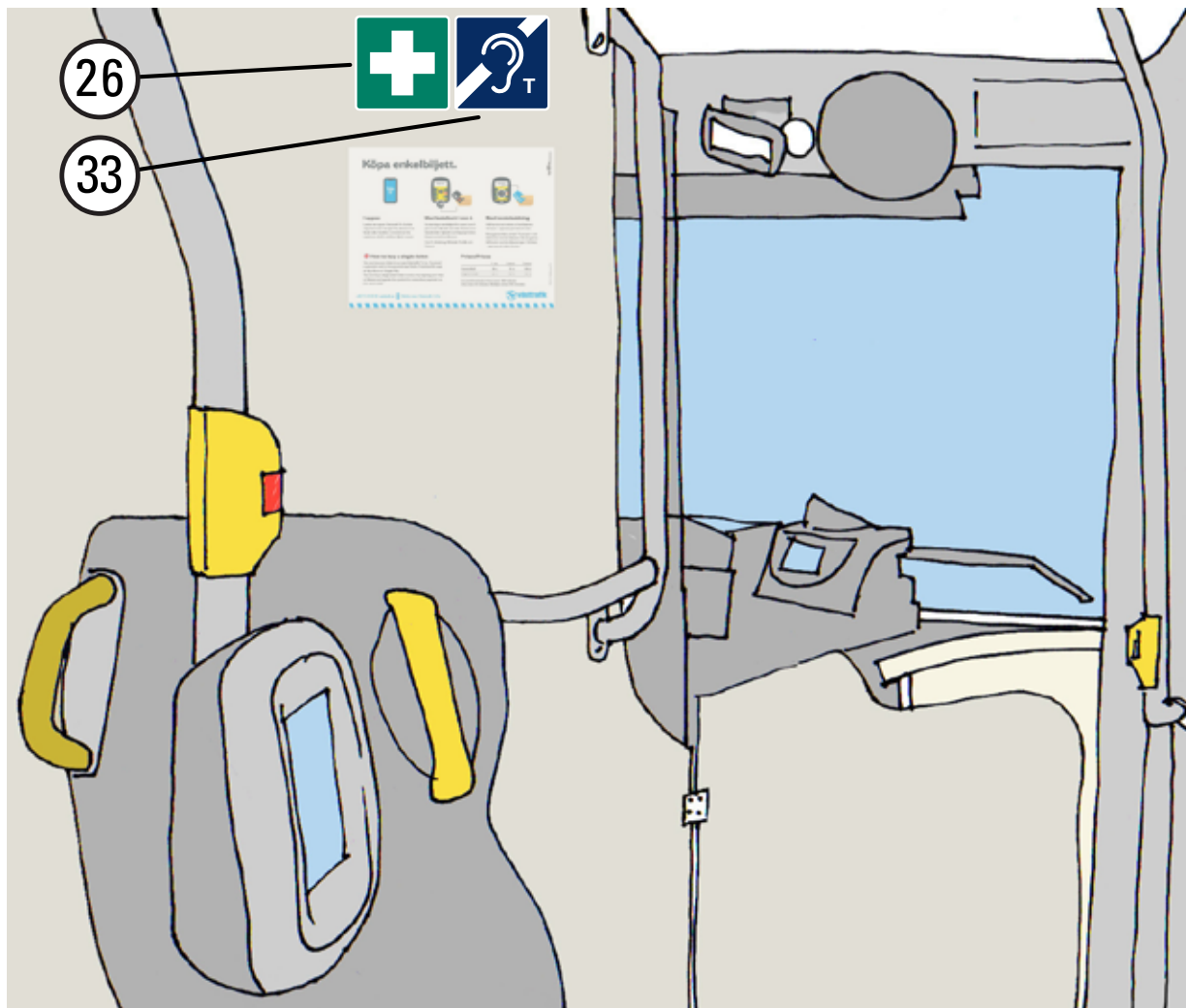

Upplysning förbandslåda och hörslinga

Dekal	Storlek, folie, typsnitt	Placering
26.Förbandslåda	120x120 mm. PMS 3288C, skyddslaminat	Placeras 50mm ner från överkant fri yta på vägg mot förarplats. Alternativ placering, se sid 31.
33.Hörslinga	120x120 mm. PMS 295C, skyddslaminat	Endast på fordon med hörslinga! Dekalen placeras på yta bakom förarplats, bredvid 26. Förbandslåda i fordon utrustade med hörslinga.

4. Ritningar

Dekormålning områdesbuss, höger sida, måttritning

Geometrierna finns för nedladdning på partner.vasttrafik.se/fordonsdesign.
[file:Områdesbuss Dekor Hö 2400x1200.pdf]

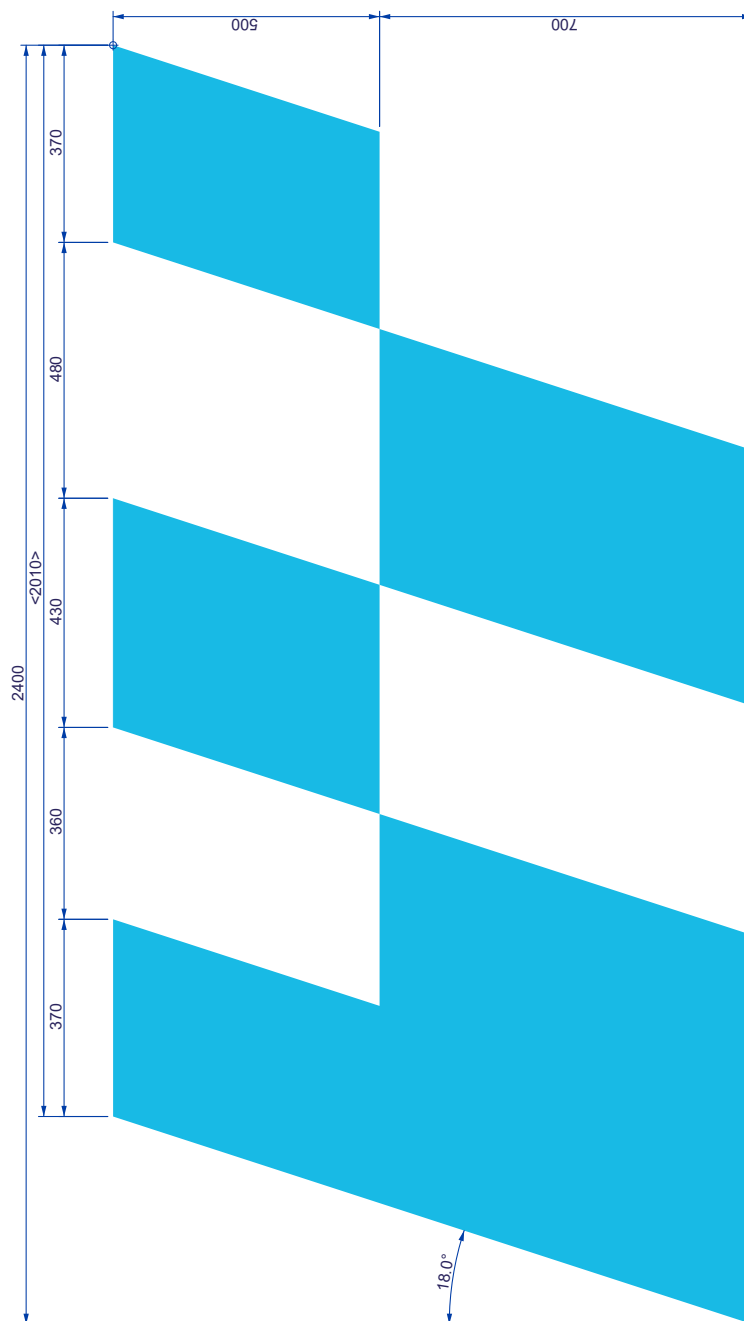

4. Ritningar

Dekormålning områdesbuss, vänster sida, måttritning

Geometrierna finns för nedladdning på partner.vasttrafik.se/fordonsdesign.
 [file:Områdesbuss Dekor Vä 3800x1200.pdf]

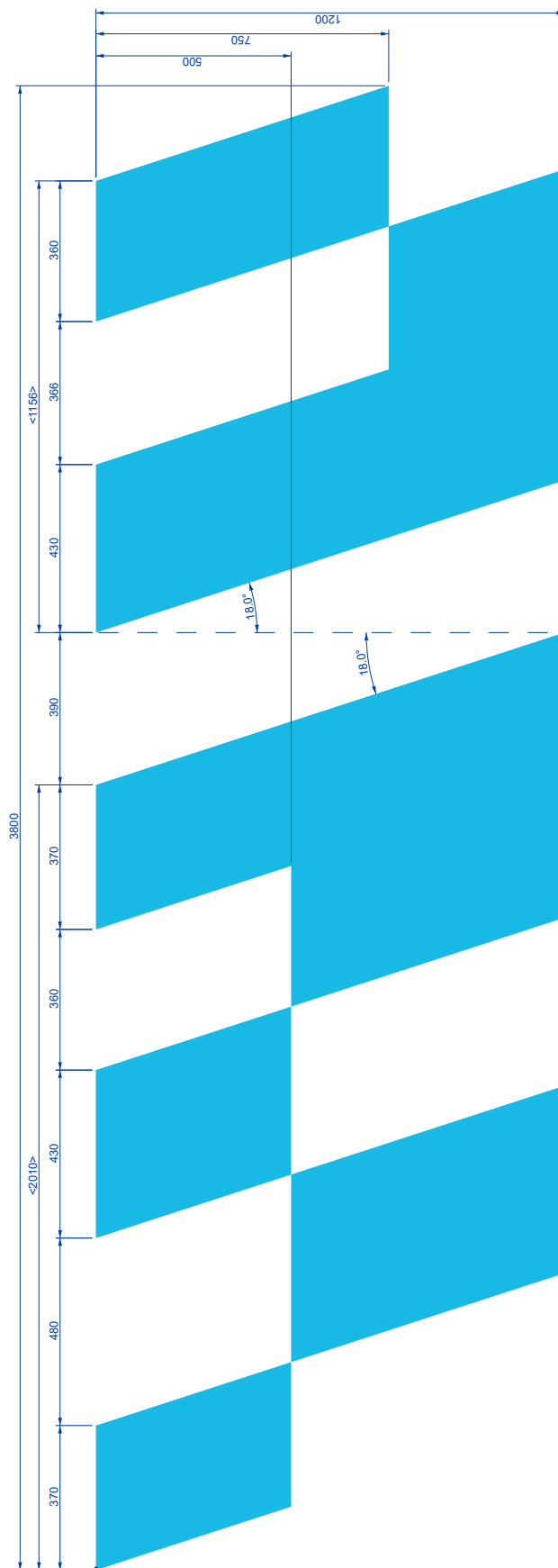

Bussdekor vänster sida
 Skala 1:10

Västtrafik

2019-03-16

4. Ritningar

Dekormålning expressbuss, höger sida, måttritning

Geometrierna finns för nedladdning på partner.vasttrafik.se/fordonsdesign.

[files: XPR RIGHT 14.1 - 14.4, (4 st pdf-filer)]

Västtrafik 2019-06-10

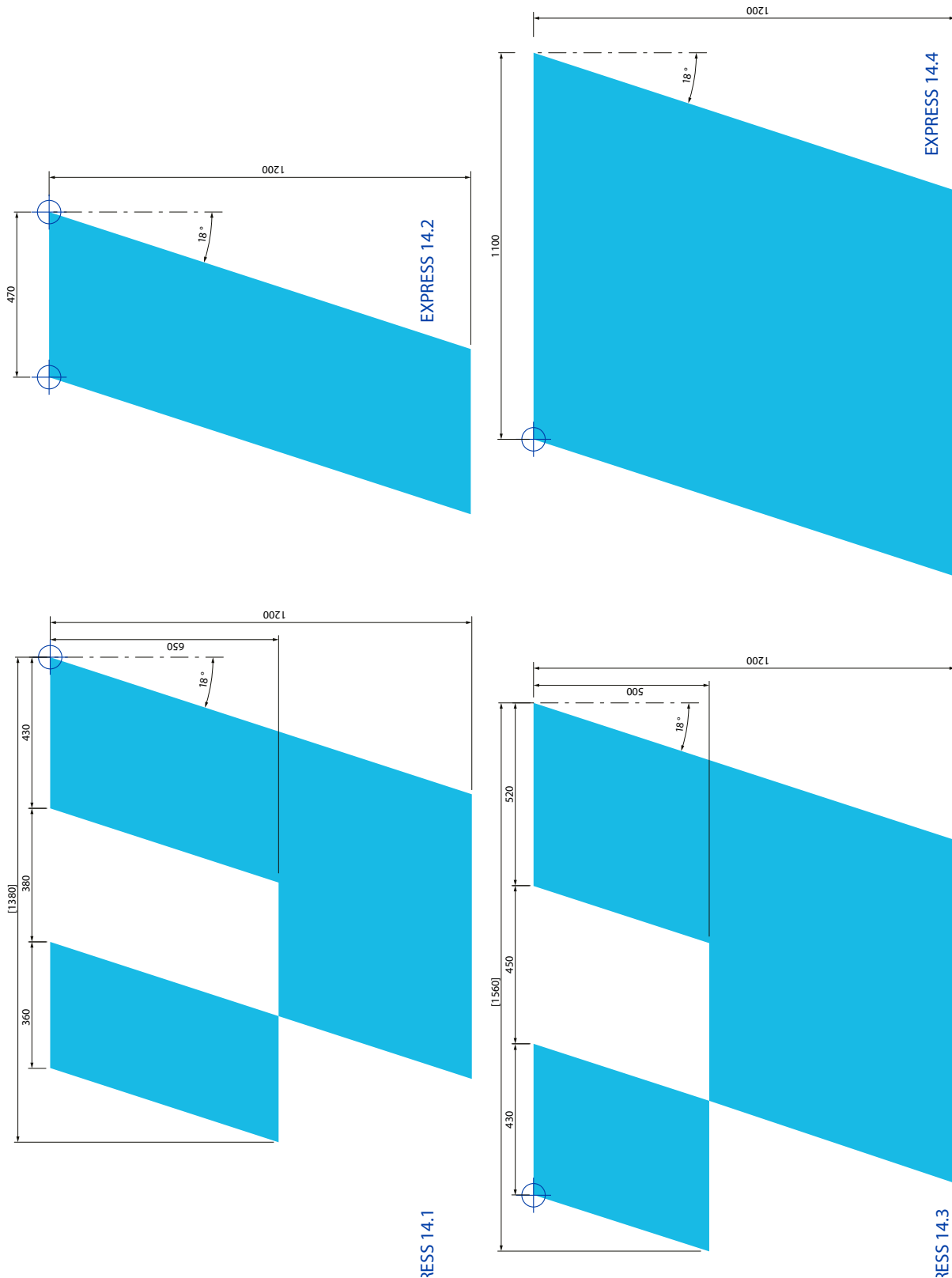

4. Ritningar

Dekormålning expressbuss, vänster -9sida, måttritning

Geometrierna finns för nedladdning på partner.vasttrafik.se/fordonsdesign.

[files: XPR LEFT 15.1 - 15.4, (4 olika pdf-filer)]

EXPRESS Bussdekor vänster sida (left side)

Skala 1:10

Västtrafik 2019-06-10

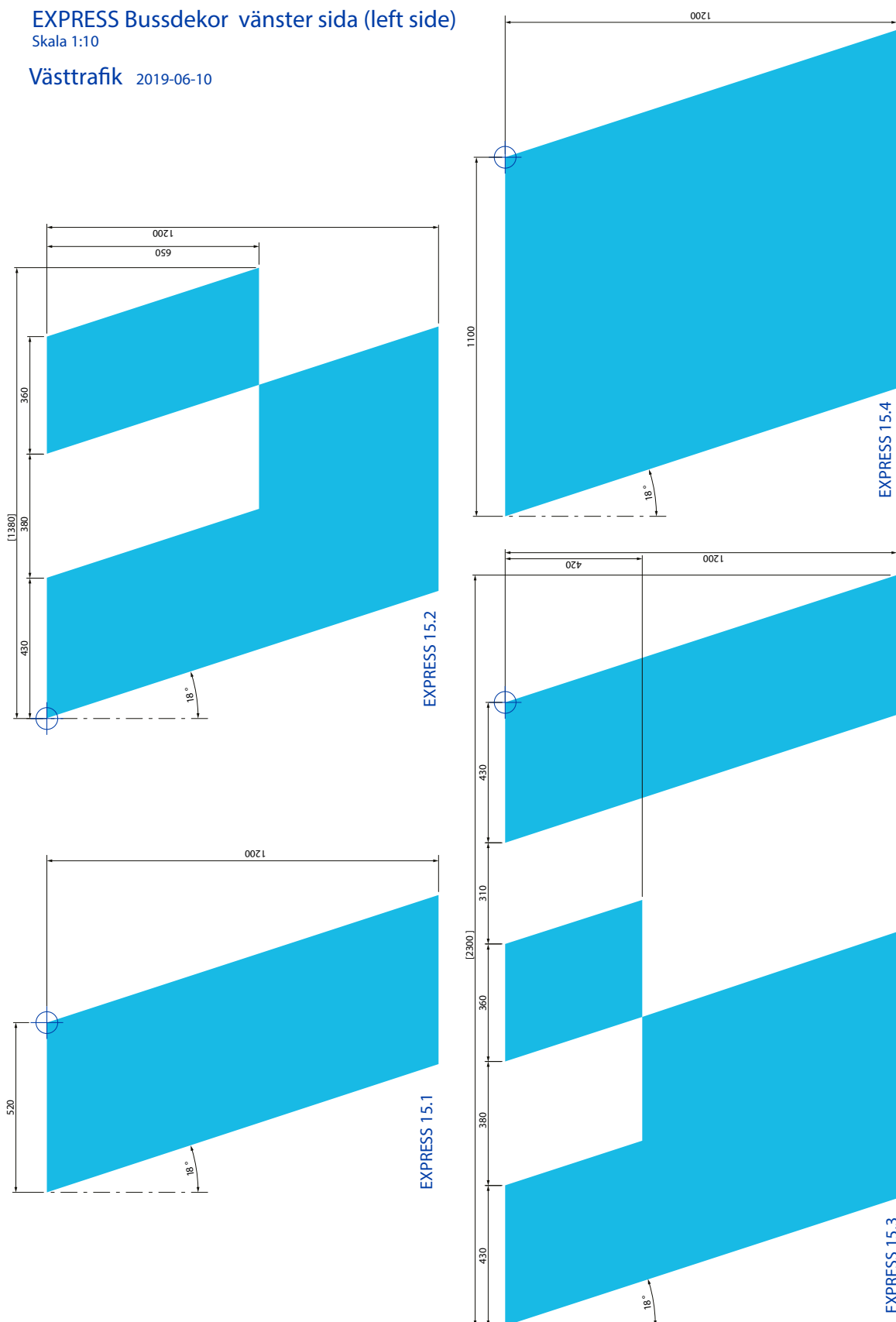

Bilaga: Dekal för blippbetalning på kortläsare i zon A

2023-05-08 Sid 1/1

Västtrafik informerar.



Märk kortläsare i Zon A med rätt dekal.

Dekal för blippbetalning med symboler för VISA och MasterCard på kortläsare i zon A.

Från tisdag 9 maj 2023 kan resenärer köpa enkelbiljett för Zon A genom att blippa sitt bankkort på kortläsaren ombord. Alla kortläsare på bussar, spårvagnar och båtar i zon A som har symbolen för blippbetalning (4 vågor) ingraverad i nedre kanten på kortläsaren, ska märkas med dekalen för blippbetalning. Dekalen har symbol för blippbetalning/kontaktlös betalning samt Visa och MasterCard och ska placeras längst ner på kortläsaren enligt bilden.



Saknas dekaler? Anmäl som fel på utrustning enligt ordinarie rutin.